

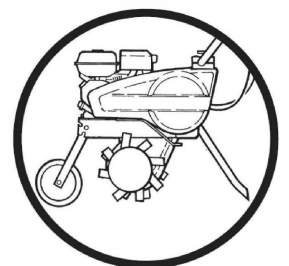

CZ Návod k používání
HR Priručnik za uporabu
SL Priročnik za uporabo



M3000063102-50



PL Instrukcja obsługi
SK Návod na obsluhu
HU Használati utasítás



TF325

TF 325

- CZ** **Návod k použití** *(Překlad původního návodu)*
ROTAVÁTOR
 Přečtěte si pokyny v příručce uživatele.
Seznamte se s fungováním a ovládním stroje.
- HR** **Korisnički priručnik** *(Prijevod izvornih uputa)*
MOTOKULTIVATOR
 Pročitajte upute iz korisničkog priručnika.
Upoznajte se s radom i upravljačkim elementima stroja.
- SL** **Priročnik za uporabo** *(Prevod originalnega navodila)*
MOTOKULTIVATOR
 Preberite navodila za uporabnika.
Seznamite se z delovanjem in krmiljenjem naprave.

- PL** **Podręcznik użytkownika** *(Tłumaczenie oryginalnej instrukcji)*
CIĄGNIK JEDNOOSIOWY
 Przeczytać instrukcje zawarte w podręczniku użytkownika.
Zapoznać się z działaniem maszyny i jej sterownikami.
- SK** **Návod na použitie** *(Preklad originálneho návodu)*
PLEČKA
 Prečítajte si pokyny v návode na používanie.
Pred použitím sa oboznámte s funkciami a ovládačmi stroja.
- HU** **Használati utasítás** *(Az eredeti használati utasítás fordítása)*
TALAJFORGATÓ GÉP
 Olvassa el a használati utasítást
Ismerkedjen meg a gép funkcióival és kezelésével.



1.1

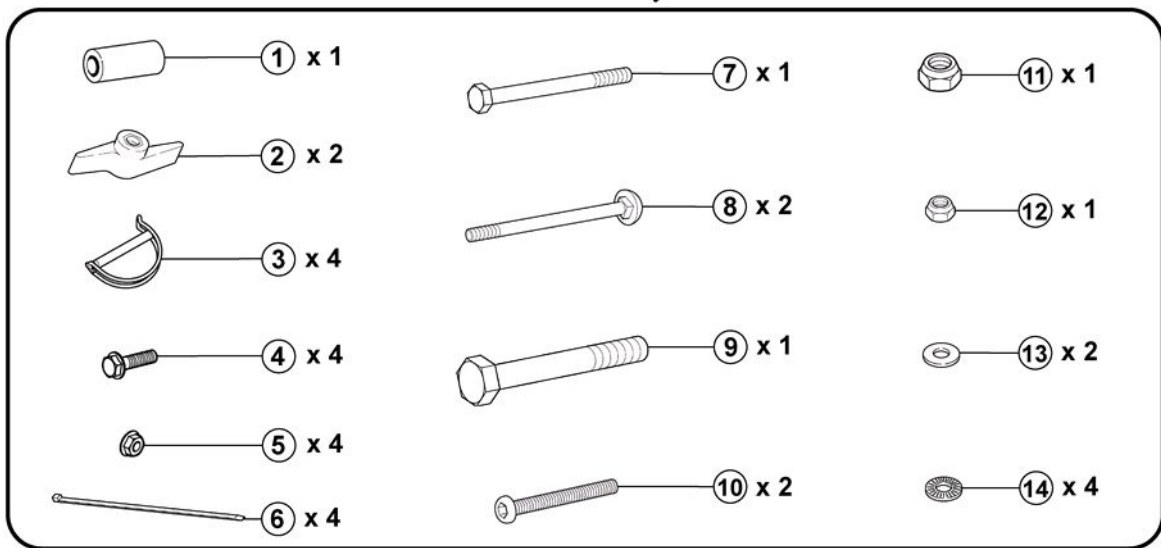
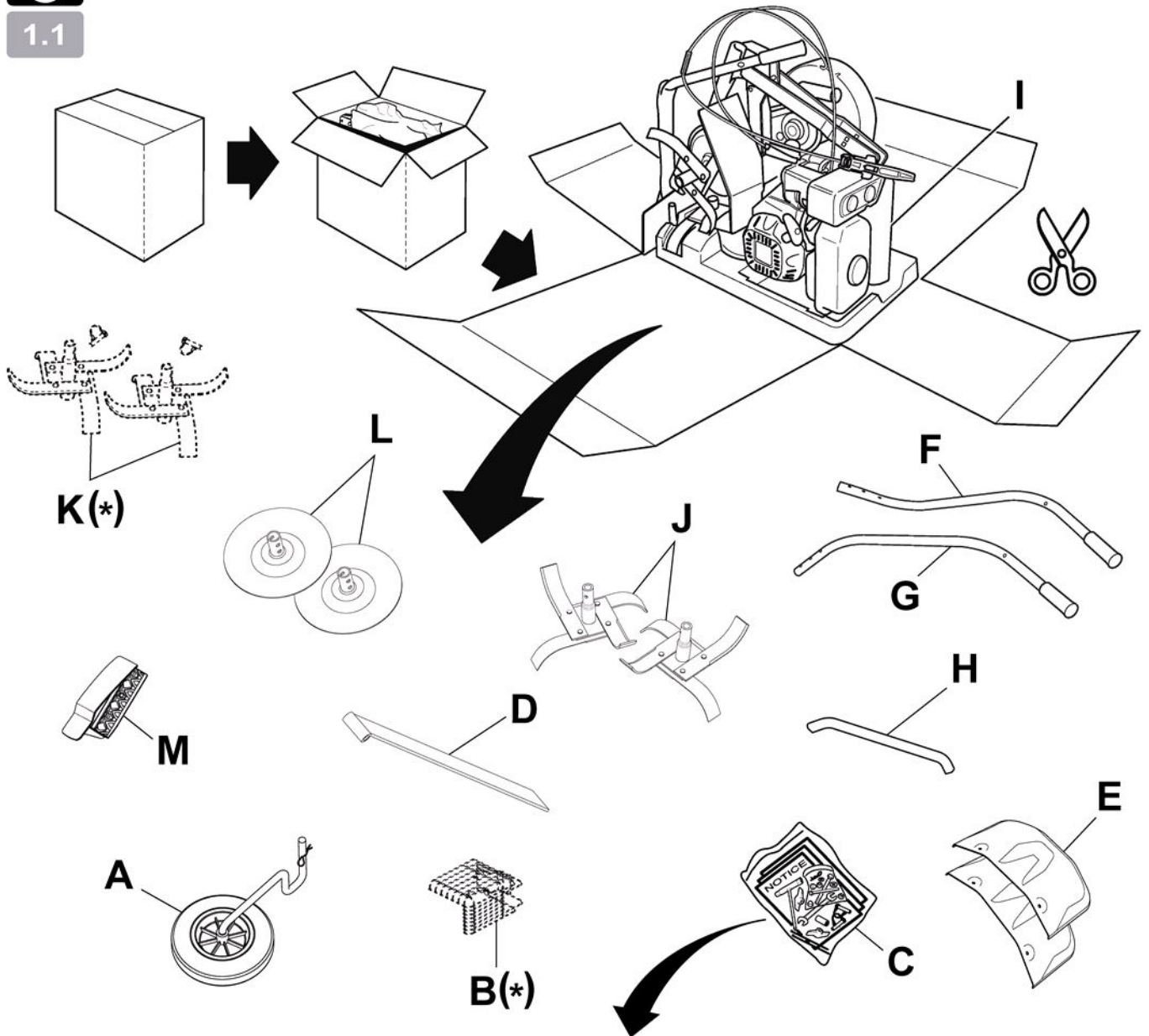

(*): FR : (suivant version) - EN : (depending on the version) - DE : (je nach Ausführungsvariante) - BG : (според варианта)
 HR : (ovisno o verziji) - DA : (Afhængigt af version) - ES : (Según versión) - ET : (järgmine versioon) - FI : (mallista riippuen)
 EL : (ανάλογα με το μοντέλο) - HU : (verziótól függően) - IT : (A seconda del modello) - LV : (atkarībā no versijas)
 LT : (priklausomai nuo versijos) - NL : (Naar gelang model) - NO : (Avhengig av versjon) - PL : (Zależnie od wersji)
 PT : (Consoante versão) - RO : (În funcție de versiune) - TR : (versiyona göre) - SK : (v závislosti od verzie) - SL : (odvisno od verzije)
 SV : (beroende på version) - CZ : (v závislosti na provedení) - UK : (в залежності від версії) - RU : (В зависимости от модификации)



1.2

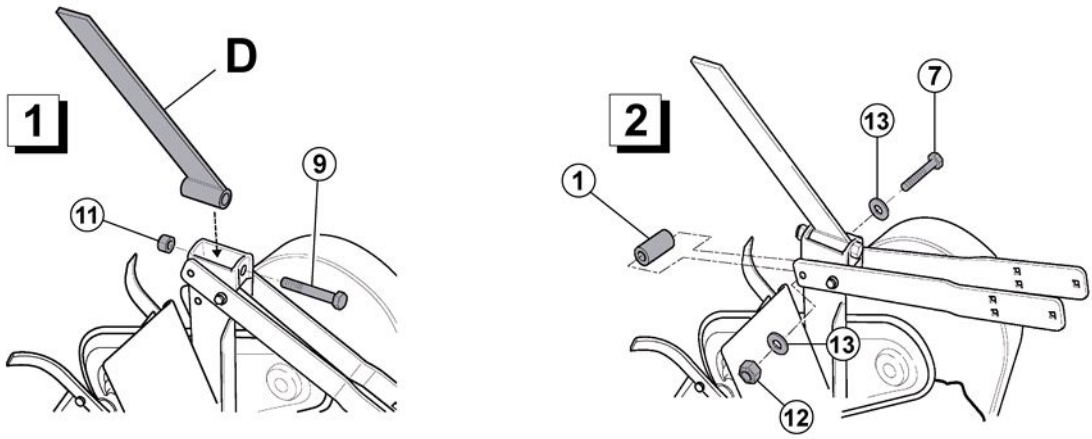

1.3

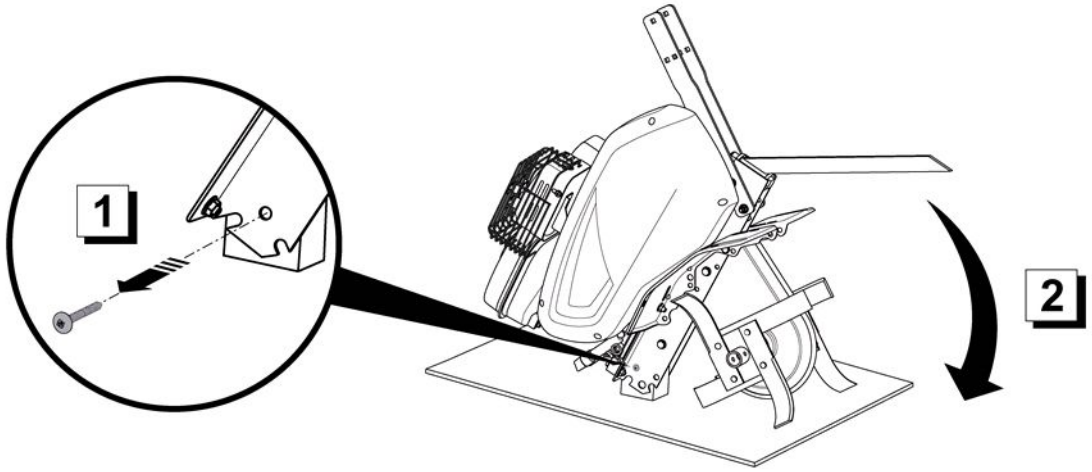

1.4

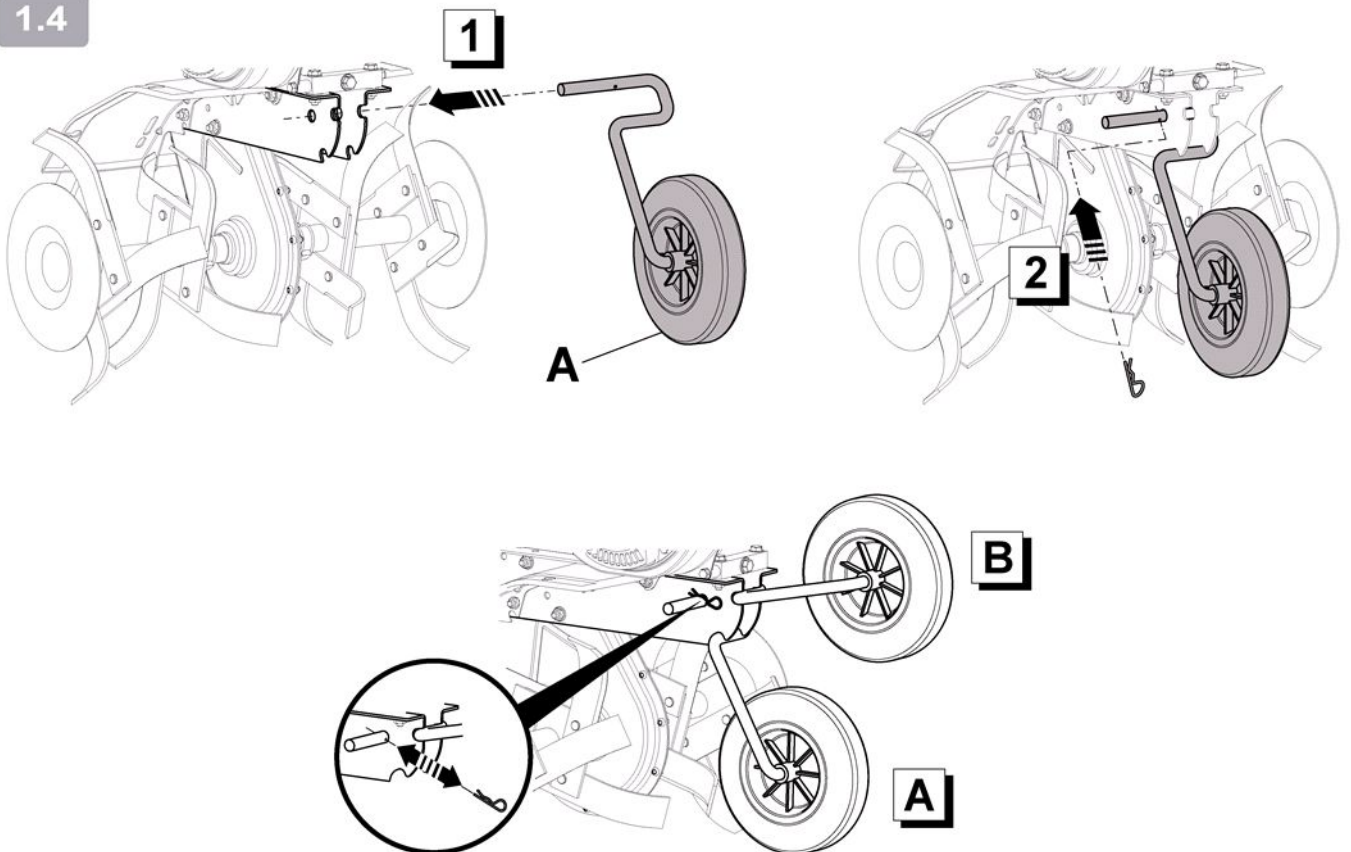

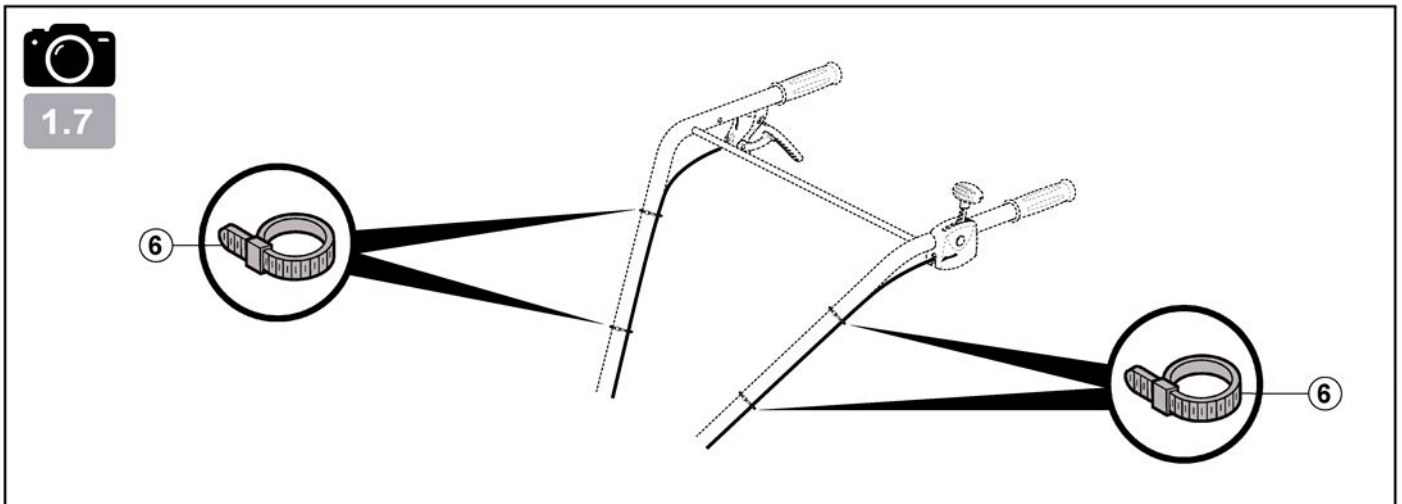
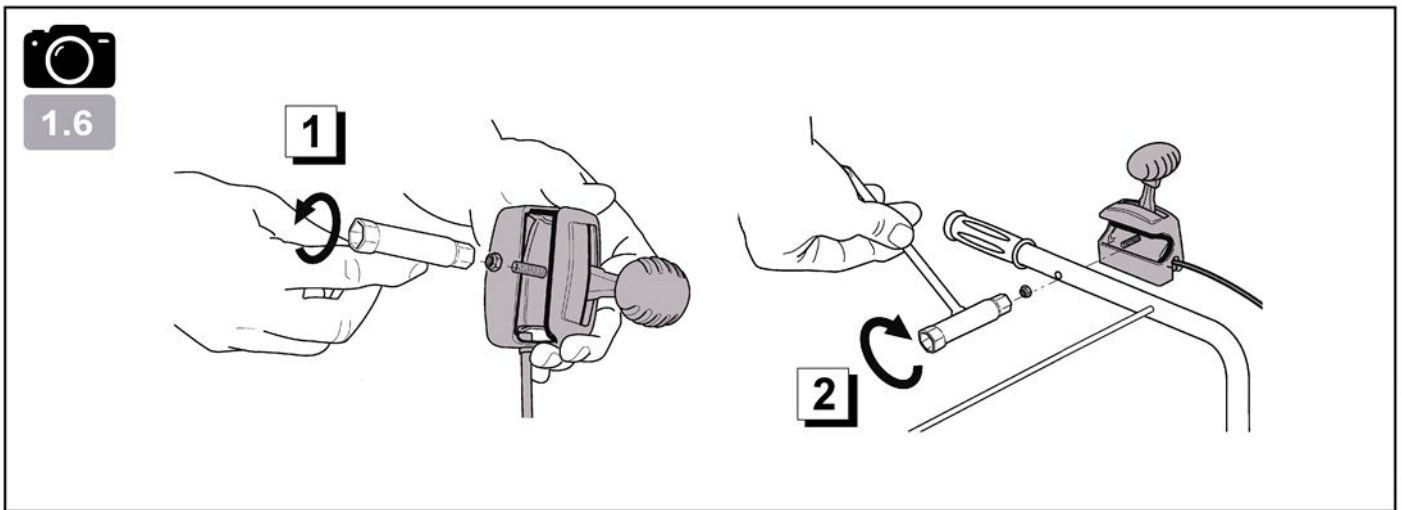
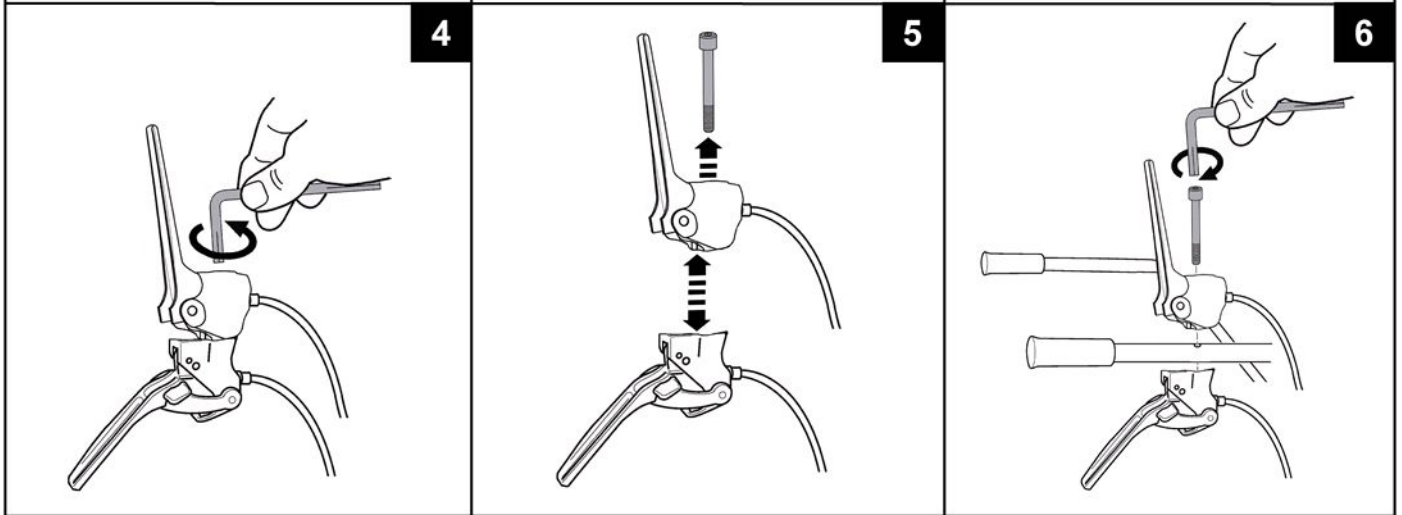
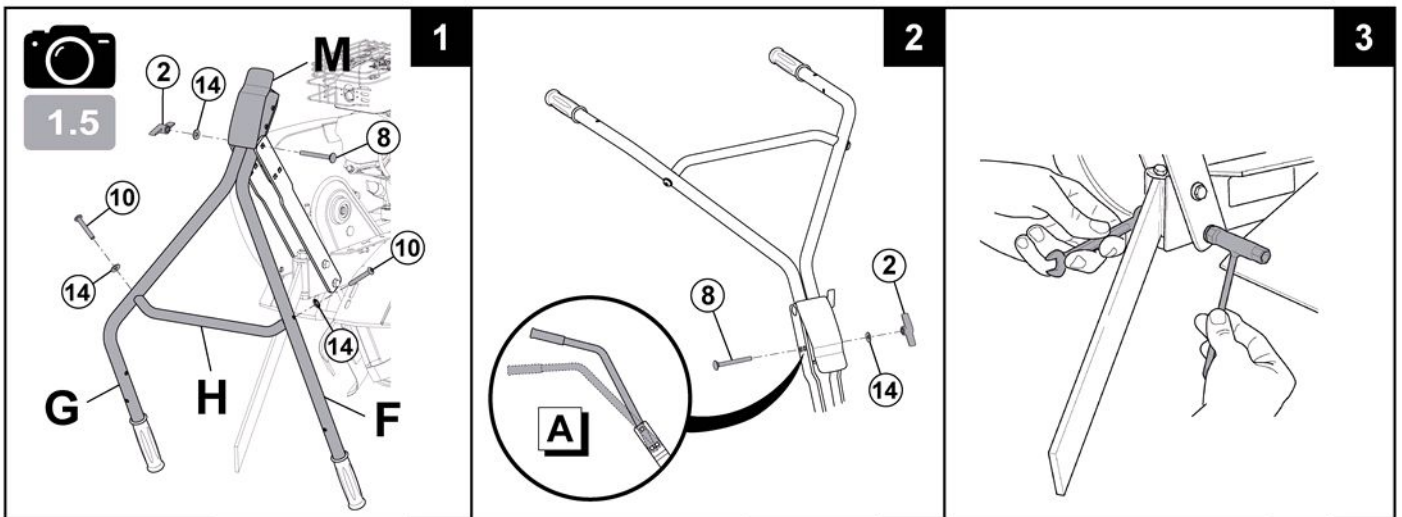



1.8

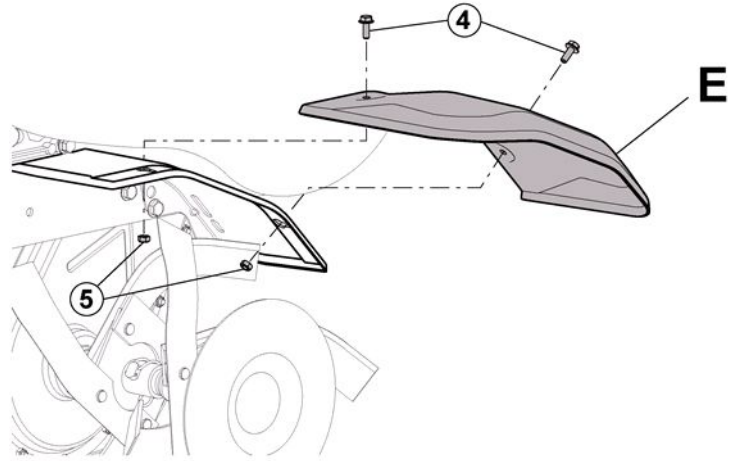

1.9

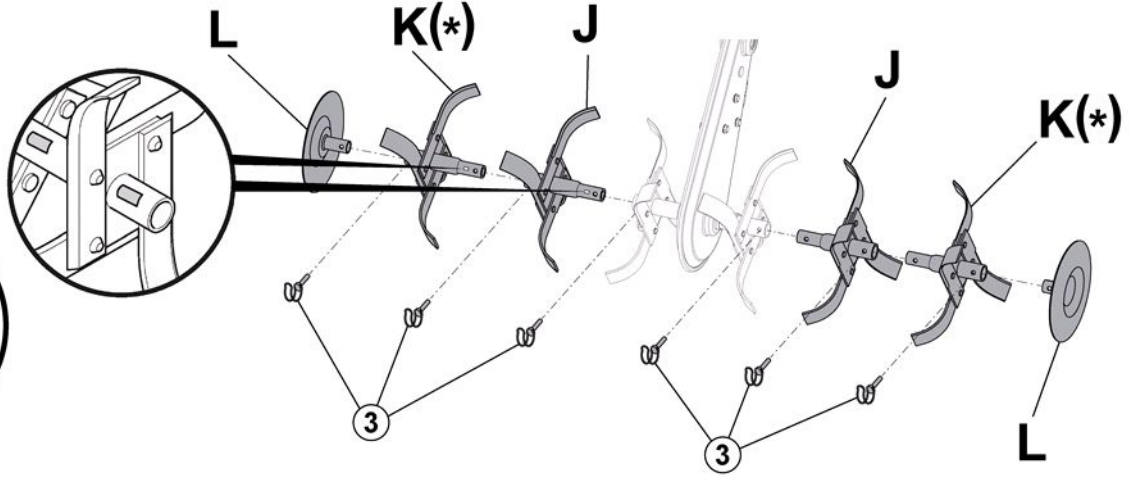

1.10

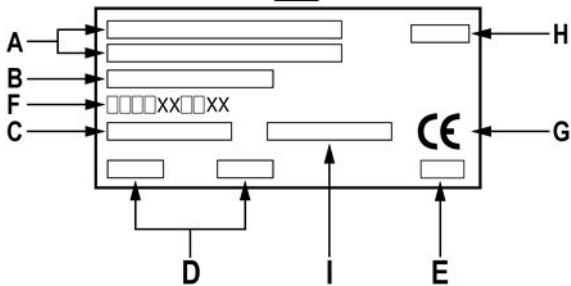
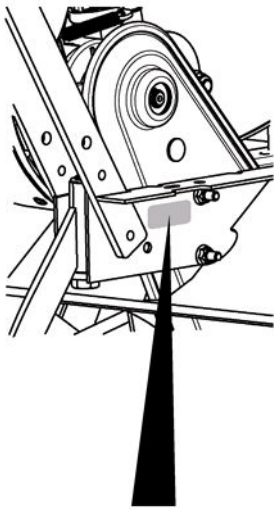

1.11

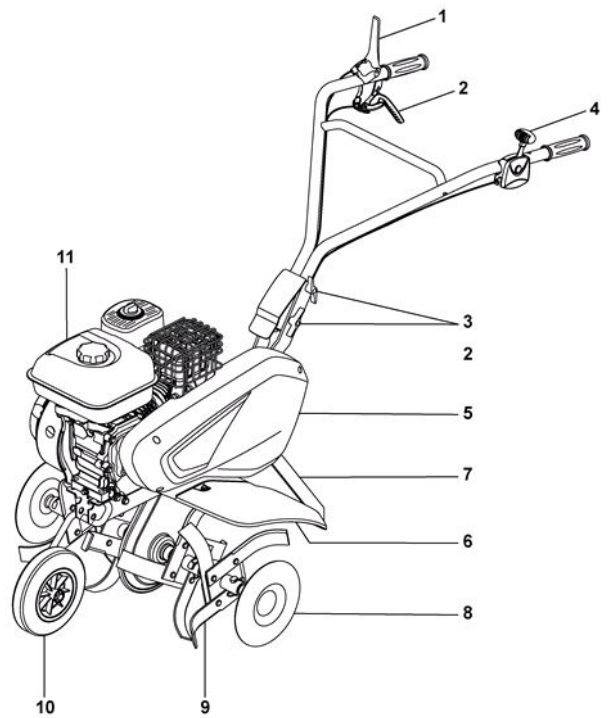

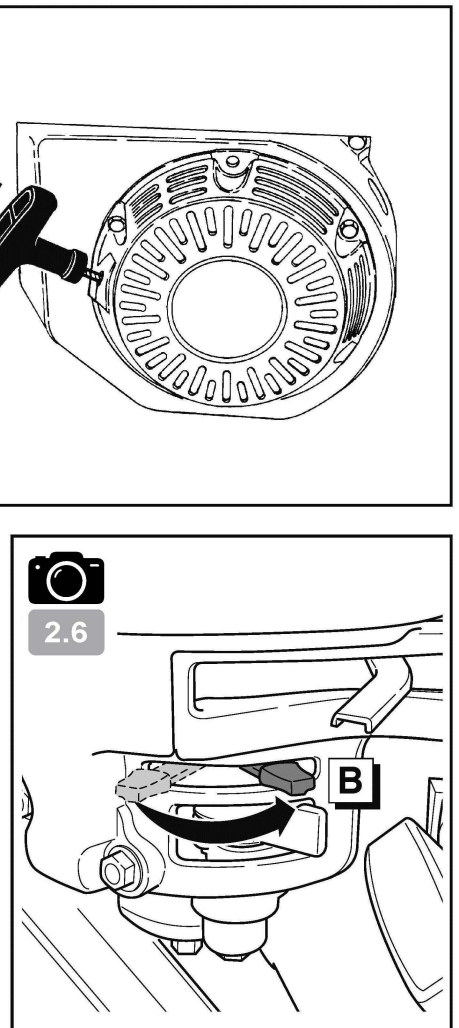
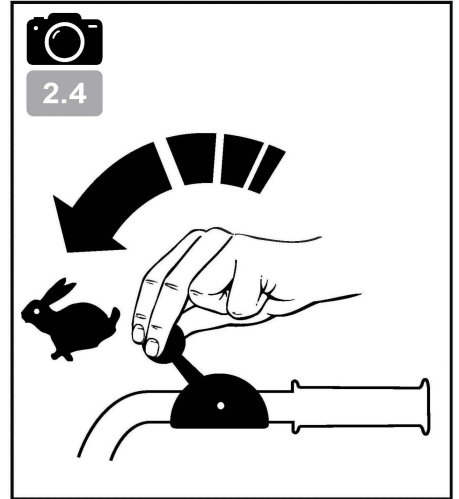
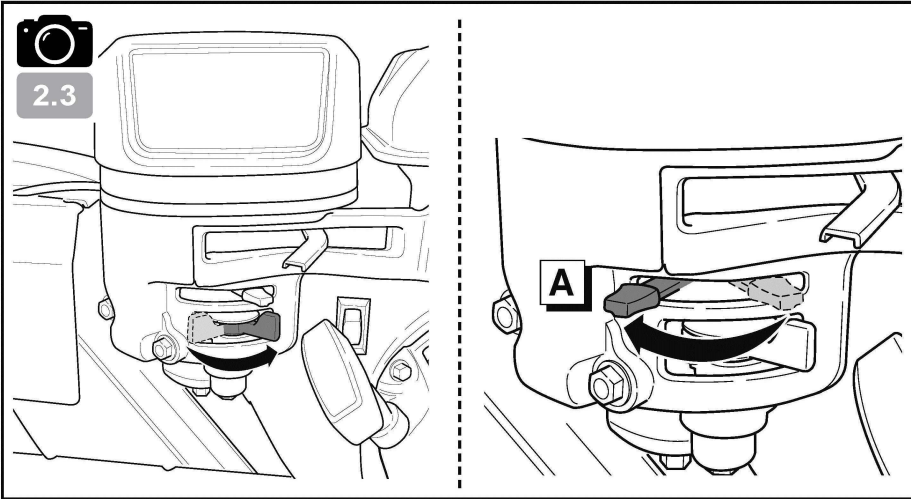
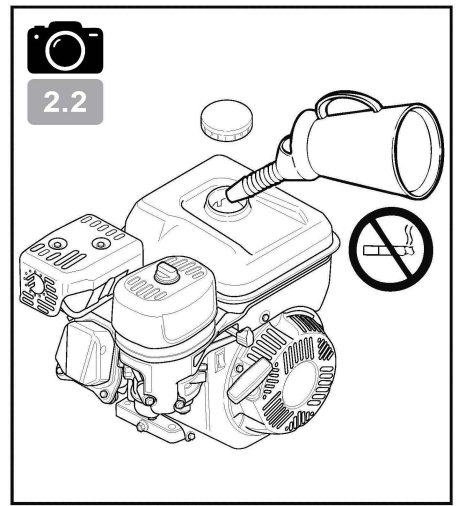
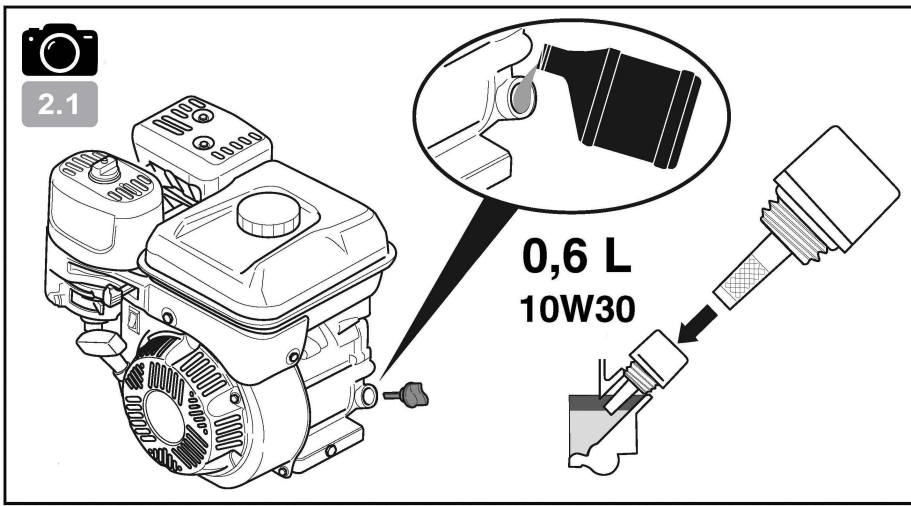



3.1

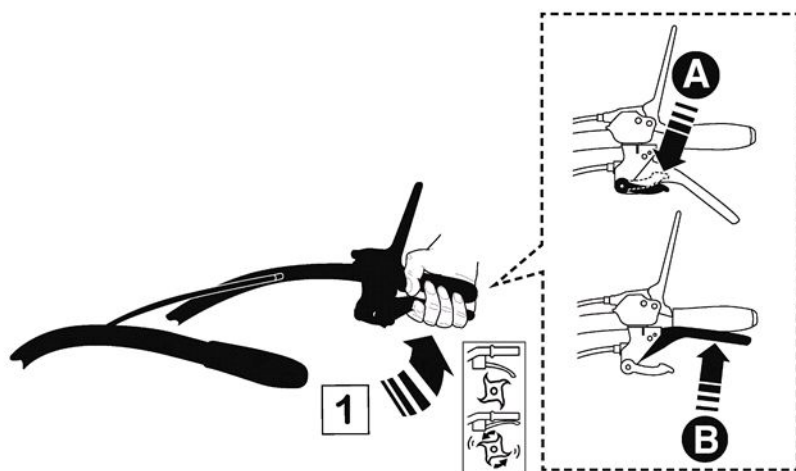
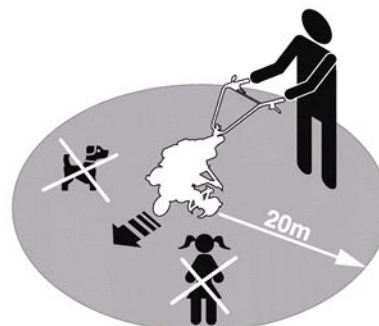
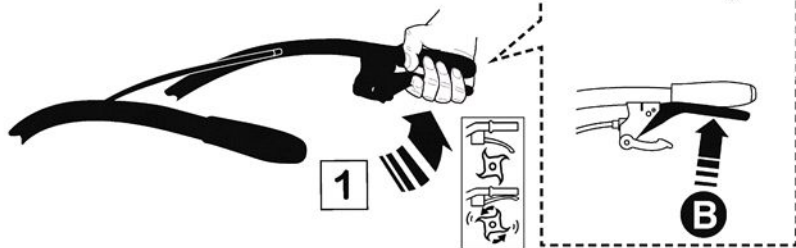

3.2

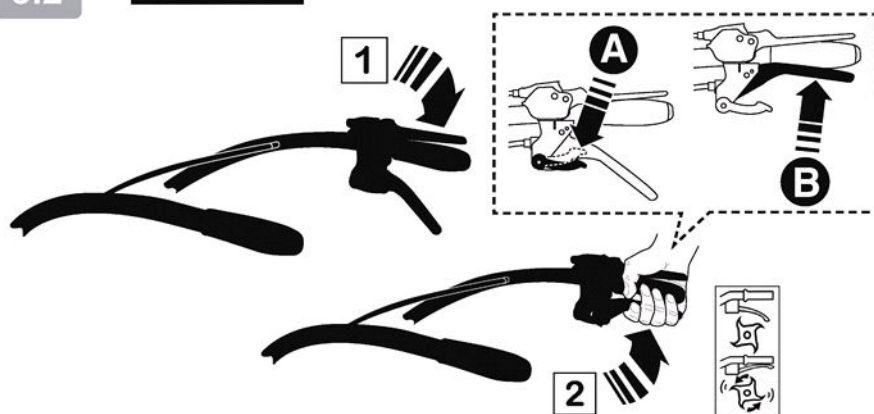

(+): FR : (suivant version) - EN : (depending on the version) - DE : (je nach Ausführungsvariante) - BG : (според варианта)
 HR : (ovisno o verziji) - DA : (Afhængigt af version) - ES : (Según versión) - ET : (järgmine versioon) - FI : (mallista riippuen)
 EL : (ανάλογα με το μοντέλο) - HU : (verziótól függően) - IT : (A seconda del modello) - LV : (atkarībā no versijas)
 LT : (priklausomai nuo versijos) - NL : (Naar gelang model) - NO : (Avhengig av versjon) - PL : (Zależnie od wersji)
 PT : (Consoante versão) - RO : (În funcție de versiune) - TR : (versiyona göre) - SK : (v závislosti od verzie) - SL : (odvisno od verzije)
 SV : (beroende på version) - CZ : (v závislosti na provedení) - UK : (в залежності від версії) - RU : (В зависимости от модификации)

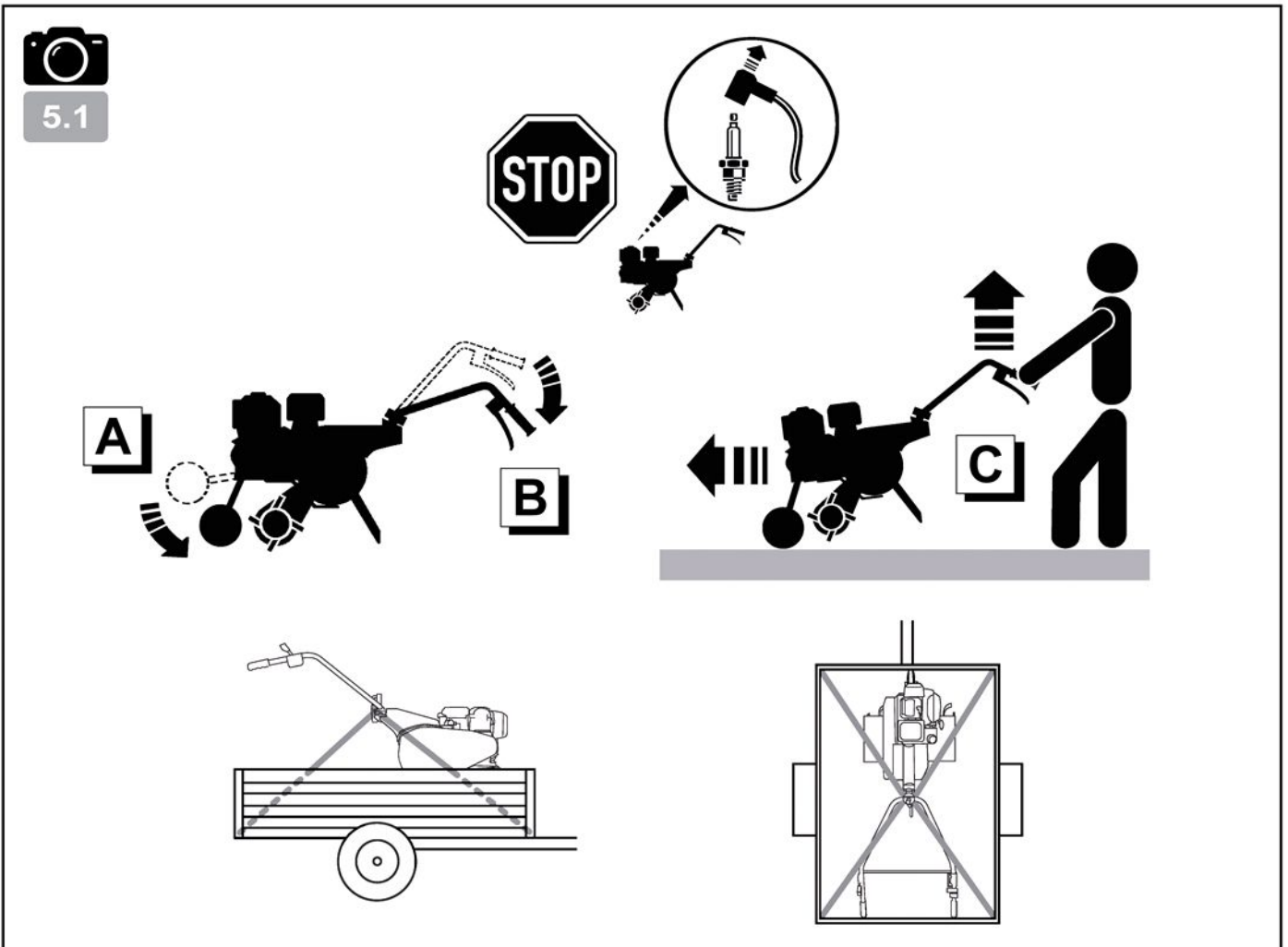
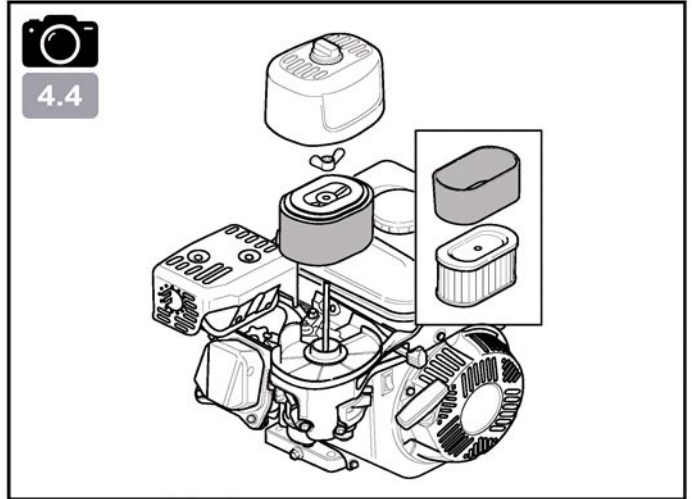
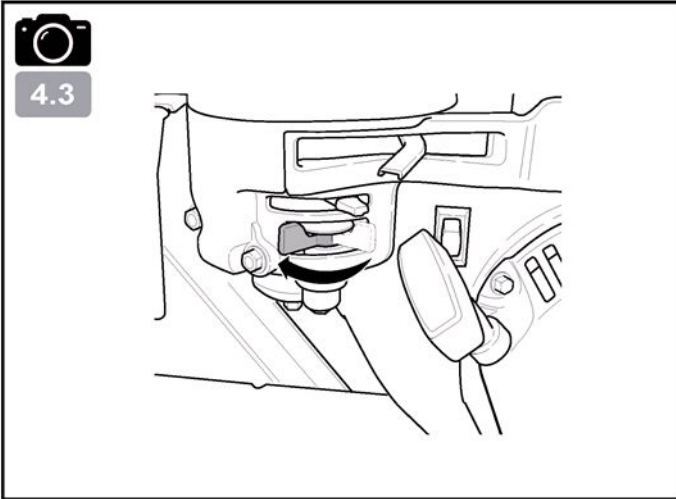
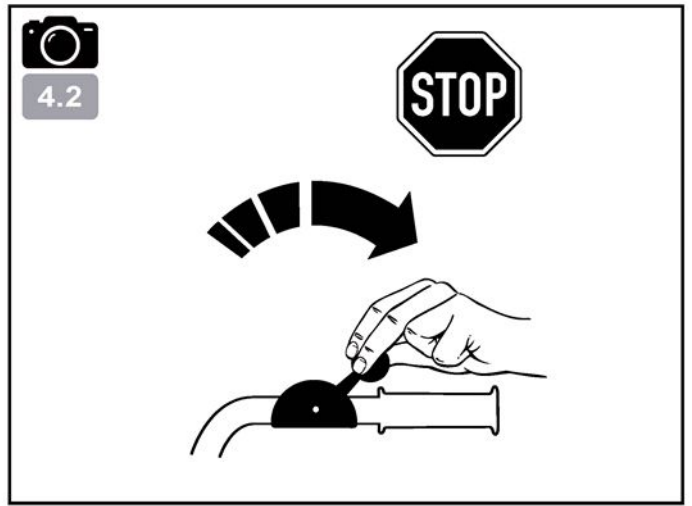
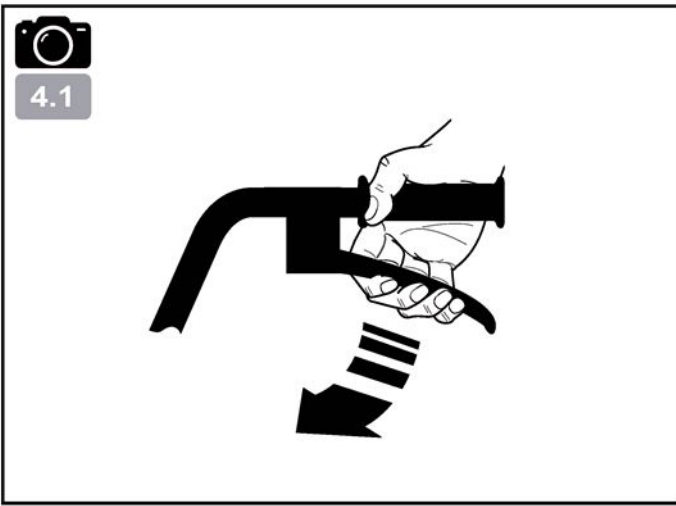

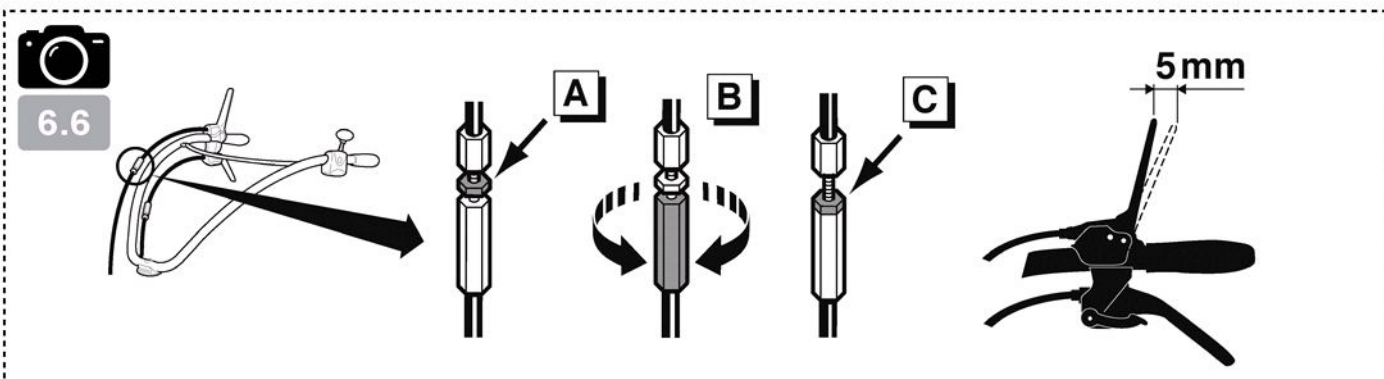
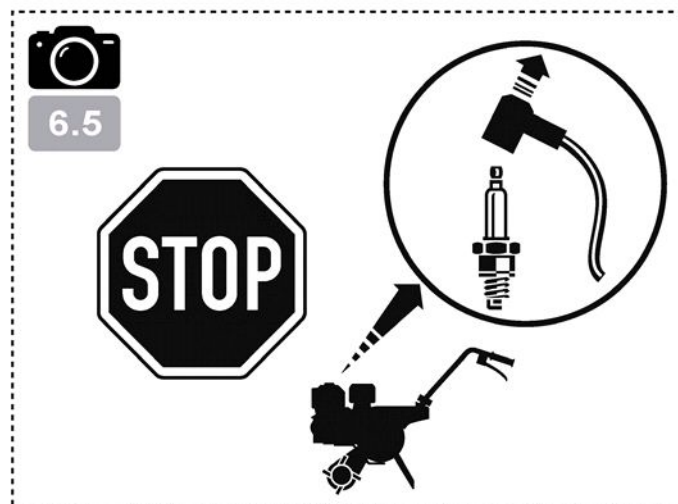
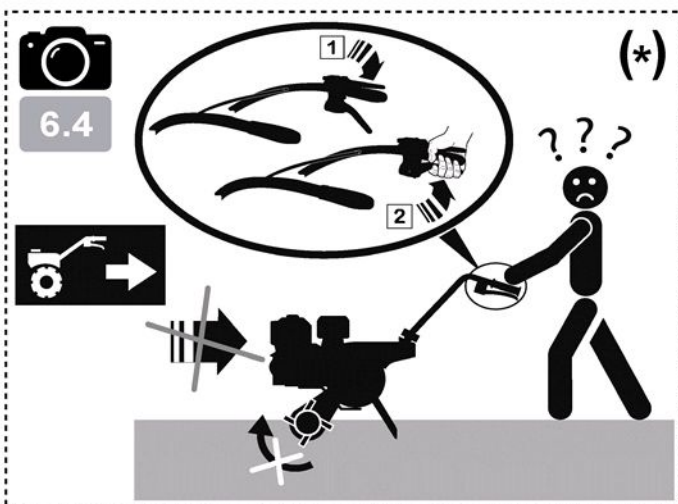
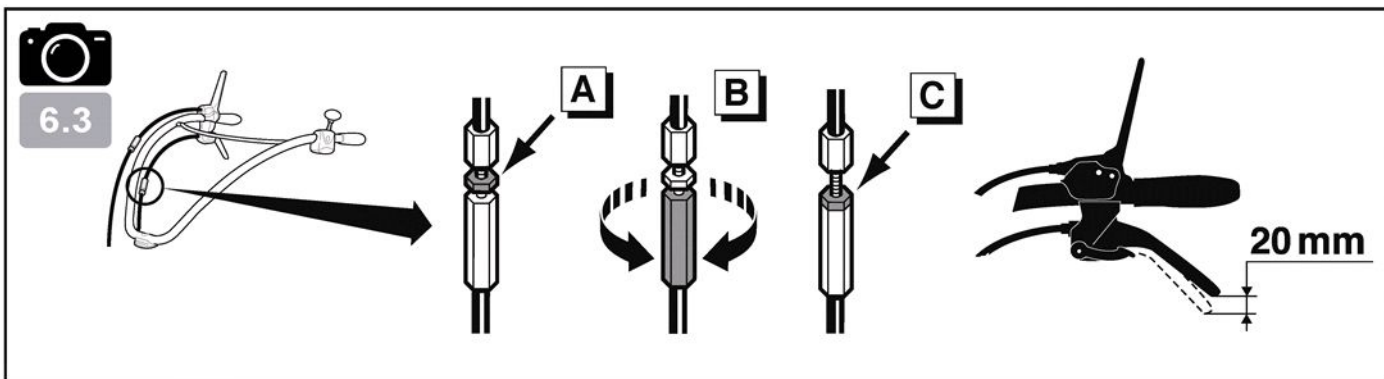
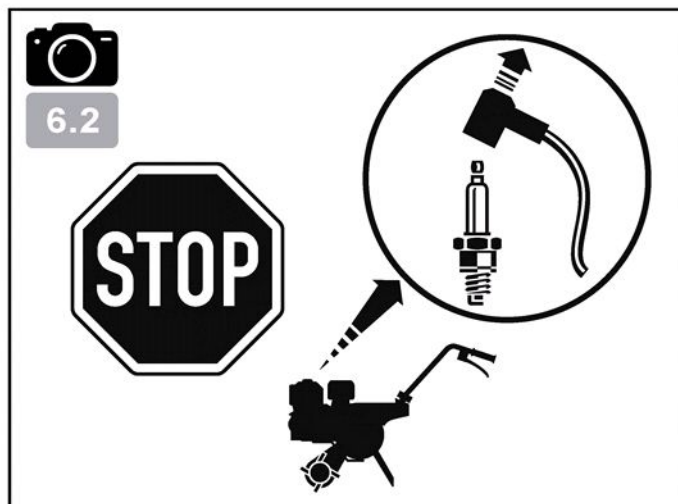
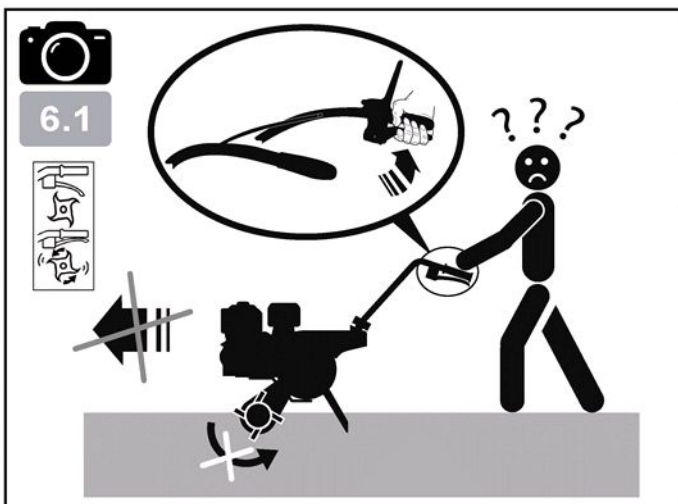

(*) : FR : (suivant version) - EN : (depending on the version) - DE : (je nach Ausführungsvariante) - BG : (според варианта)
 HR : (ovisno o verziji) - DA : (Afhængigt af version) - ES : (Según versión) - ET : (järgmine versioon) - FI : (mallista riippuen)
 EL : (ανάλογα με το μοντέλο) - HU : (verziótól függően) - IT : (A seconda del modello) - LV : (atkarībā no versijas)
 LT : (priklausomai nuo versijos) - NL : (Naar gelang model) - NO : (Avhengig av versjon) - PL : (Zależnie od wersji)
 PT : (Consoante versão) - RO : (În funcție de versiune) - TR : (versiyona göre) - SK : (v závislosti od verzie) - SL : (odvisno od verzije)
 SV : (beroende på version) - CZ : (v závislosti na provedení) - UK : (в залежності від версії) - RU : (В зависимости от модификации)

Věnujte mimořádnou pozornost označením, kterým předchází následující údaje:



POZOR:
Označuje velkou pravděpodobnost vážných úrazů až smrtelného nebezpečí, pokud nedodržíte pokyny

OPATŘENÍ: Označuje možnost úrazů nebo poškození vybavení, pokud nedodržíte pokyny

POZNÁMKA: Poskytuje užitečné informace



Tato značka vás nabádá k opatrnosti při některých operacích

V případě problému nebo jakýchkoli dotazů k motorové plečce se obraťte na autorizovaného prodejce



POZOR:
Stroj je navržen k zajištění bezpečné a spolehlivé služby za podmínek použití odpovídajících pokynům. Před použitím stroje si přečtěte a osvojte si obsah tohoto návodu. V opačném případě se vystavujete úrazům a možnému poškození vybavení

Školení / Informace:

- Před použitím stroje se seznámete se správným používáním a ovladači. Naučte se rychle vypnout motor.
- Stroj musí být vždy používán podle doporučení uvedených v návodu.
- Nezapomínejte, že uživatel odpovídá za nehody nebo nebezpečné jevy způsobené ostatním osobám či jejich majetku. Je odpovědný za vyhodnocení možných rizik na pracovišti a zajištění veškerých nezbytných opatření k zajištění vlastní bezpečnosti, zejména ve svahu, poškozeném, klouzavém terénu či nábytku.
- Nikdy nedovolte dětem či osobám, které neznají tyto pokyny, aby používali stroj. Místní předpisy mohou stanovit minimální věk uživatele.
- Nikdy nepracujte v přítomnosti osob, zejména dětí, či zvířat v okruhu 20 metrů od stroje; uživatel musí bezpodmínečně zůstat u ovladačů kleče pluhu.
- Stroj nepoužívejte po požití léků či látek, o nichž je znám, že mohou poškodit schopnost reflexe a bdělosti.
- Buďte zvláště pozorní na tvrdém povrchu, neboť stroj bude mít tendenci k mnohem nižší stabilitě než na obdělávané půdě.
- Při práci vždy noste odolnou a nesmekavou obuv a dlouhé a utěsněné kalhoty. Nepoužívejte stroj, jste-li bosí či v sandálech. Doporučujeme používání prostředků pro ochranu sluchu.
- Stroj používejte podle zamýšleného určení, tedy k obdělávání půdy. Jakékoli jiné použití může být nebezpečné nebo může způsobit poškození stroje.

Příprava:

- Pečlivě prohlédněte oblast, kde má být stroj použit, a odstraňte všechny předměty, které by mohly být strojem vymrštnuty (kamery, dráty, sklo, kovové předměty...).
- Před použitím vždy proveďte vizuální kontrolu stroje, abyste se ujistili, že deflektory

nejsou opotřebované ani poškozené. Opotřebované či poškozené díly vyměňte.

- Je-li stroj vybaven tlačítkem vypnutí motoru, udržte elektrické kabely v dobrém stavu, aby bylo vypnutí motoru zaručeno.
- Ověřte nepřítomnost úniku kapaliny (benzín, olej...).
- Nepoužívejte stroj bez blatníku či ochranných krytů a zkontrolujte, že všechny upevňovací prvky jsou správně utaženy.

Použití:

Na stroji nikdy nepřepřevážíte osoby.

- Motor spouštějte opatrně v souladu s pokyny výrobce a nohy udržte v bezpečné vzdálenosti od nástroje(ů).
- Je-li stroj bez dohledu, vypněte motor.
- Se strojem chodte, nikdy neběhejte.
- Velmi opatrně táhněte stroj směrem k sobě nebo měňte směr chodu (je-li k dispozici).
- Zachovávejte bezpečnou vzdálenost od rotačních nástrojů, určenou délkou řídek.
- Nepokládejte ruce či nohy do blízkosti rotujících prvků či pod ně.

V případě:

- abnormálních vibrací,
- zablokování,
- problému spojky,
- nárazu cizího tělesa,
- poškození kabelu vypnutí motoru (podle modelu),

okamžitě vypněte motor (je-li kabel vypnutí motoru přeriznutý, použijte k vypnutí motoru ovládací startér, jak je popsáno v odst. „Spouštění motoru“), nechte stroj vychladnout, odpojte drát svíčky, prohlédněte stroj a před jakýmkoli novým použitím ho nechte opravit schváleným opravářem.

- Pracujte pouze za denního světla či za kvalitního umělého světla.
- Nepoužívejte stroj na svazích se sklonem vyšším než 10° (17%).
- Na svazích pracujte v příčném směru, nikdy stoupáním nebo klesáním.
- Ve svazitém terénu své kroky dobře zajistěte, směr měňte velmi opatrně.
- Při použití jiného než doporučeného příslušenství může být stroj nebezpečný a může dojít k poškození stroje, na něž se nebude vztahovat záruka.

Údržba / Skladování / Likvidace:

- Před každým čištěním, kontrolou, výměnou nástroje(ů), nastavení nebo údržby stroje vypněte motor a odpojte svíčku.
- Při výměně nástroje(ů) vypněte motor a odpojte svíčku a použijte silné rukavice.
- Všechny matice a šrouby udržte utažené, aby se zajistily bezpečné podmínky použití.
- Pro snížení rizika požáru udržte motor, tlumič a oblast skladování benzínu zbavené rostlin, přílišného maziva či jakékoli látky, která se může vznítit.
- Nechte vyměnit tlumič výfuku
- Neopravujte díly. Díly nechte vyměnit originálními.
- Nástroje měňte celými sadami, aby se zachovala rovnováha.
- V zájmu vlastní bezpečnosti nikdy neměňte vlastností stroje. Neměňte nastavení regulace rychlosti motoru a nepoužívejte motor v příliš vysoké rychlosti. Pravidelná údržba je zásadní pro bezpečnost a zachování úrovně vlastností.

- Před uložením stroje do místnosti nechte vychladnout motor.

- Při likvidaci zařízení je nutno postupovat v souladu s předpisy platnými v příslušné zemi, kde je zařízení používáno.

Pozor – Nebezpečí: Benzín je velmi hořlavý:

- Skladujte palivo v nádobách speciálně určených k tomuto účelu. Palivo čerpejte pouze venku a během této činnosti nekuřte.
- Nikdy nevyjímejte uzávěr palivové nádrže ani nepřilívejte benzín, zatímco se motor otáčí nebo dokud je teplý.
- Došlo-li k rozliti benzínu na zem, nespouštějte motor, ale vzdalte se z této oblasti a zamezte jakémukoli vznícení, dokud nezmizí benzínové výpary.
- Stroj uložte v suchu. Stroj nikdy neukládejte v místnosti, kde by mohlo dojít ke styku benzínových výparů s ohněm, jiskrou či silným zdrojem tepla.
- Vraťte správně na místo zátky nádrže a benzínové trysky.
- Omezte množství benzínu v nádrži, aby se minimalizovalo vytrysknutí.
- Nezapínejte motor v uzavřeném prostoru, kde se mohou hromadit výpary oxidu uhelnatého.
- Oxid uhelnatý může zabíjet. Zajistěte správné větrání.

Přemístění / Manipulace / Přeprava:

- Jakýkoli zásah na stroji kromě obdělávání půdy je nutno provádět s vypnutým motorem a odpojenou svíčkou.
- Přemístění (kromě obdělávání půdy) je nutno provádět s použitím přepravního kolečka jako je popsáno v odstavci „přemístění“.
- Manipulace: nezvedejte stroj sami. Hmotnost stroje je uvedena v typovém štítku na konci tohoto návodu. K zajištění bezpečnosti použijte metodu zvedání vhodnou s ohledem na hmotnost stroje a pracovní podmínky. Nakládka a vykládka stroje z přívěsu vyžaduje použití vhodné nakládací rampy. Na bezpečnou přepravu stroj správně upevněte.
- Přepravu je nutno provádět s vypnutým motorem a odpojenou svíčkou pomocí návěsu, nepoužívejte žádný jiný dopravní prostředek.

POZOR
Nebezpečí

POZOR
Rotační nástroje

POZOR
Přečtěte si návod k použití

POZOR
Přečtěte si návod k obsluze a před zahájením jakékoli činnosti odpojte svíčku

POZOR
Nepoužívejte bez ochrany (rotační prvky)

Noste ochranu sluchu

Volba rychlosti (volitelně)



2: Jízda vpřed vysoká rychlost
N: Neutrál
R: Jízda vzad
1: Jízda vpřed nízká rychlost

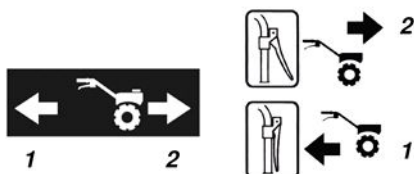

1 - Jízda vzad
2 - Jízda před

Páčka spojky

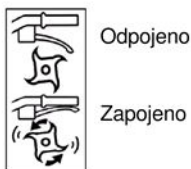

Nedotýkejte se horkých ploch



Výfukové plyny jsou nebezpečné
Nepoužívejte ve špatně větraných prostorech



Před doplňováním paliva vypněte motor



Startér



Nabíjení akumulátoru
8 H 00 MAXIMUM

Ovládání plynu (v závislosti na typu motoru)

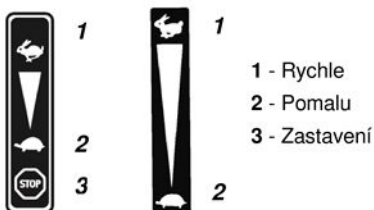

1 - Rychle
2 - Pomalu
3 - Zastavení

Spouštěč (podle verze)



Vypínač (v závislosti na typu motoru)

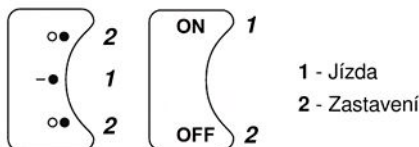

1 - Jízda
2 - Zastavení



Použité nebo obecné piktogramy

TECHNICKÉ INFORMACE

Model stroje	TF 325		
Hmotnost	46 kg	Model motoru	CR750
Čistý výkon *	3.45 kW pro otáčky motoru		3600 ot/min
Jmenovitý výkon	3.3 kW pro otáčky motoru		3300 ot/min
Zaručená úroveň akustického tlaku	NF EN ISO 3744: février 2012		96 dB(A)
Úroveň akustického tlaku na pracovišti řidiče			80,1 dB(A)
		Krajní chyba	1 dB(A)
Měřená úroveň akustického tlaku			93,4 dB(A)
		Krajní chyba	1 dB(A)
Úroveň vibrací na ruce obsluhy			7 m/s ²
		Krajní chyba	2 m/s ²

* Výkon motoru uvedený v tomto dokumentu je čistý výkon dosažený při zkoušce sériového motoru podle normy SAE J 1349 při dané rychlosti otáčení. Výkon jiného motoru z výroby se může od této uvedené hodnoty lišit. Skutečný výkon motoru instalovaného na stroji bude záviset na různých faktorech, jako je rychlost otáčení, teplotní podmínky, vlhkost, atmosférický tlak, údržba a jiné.

Dodržování emisních pravidel EU – Fáze V



POZOR: jakoukoli úpravou motoru se ruší homologace typu EU pro tento výrobek

Č. homologace: **E5*2016/1628*2016/1628*SYA1/P*1033*0**

CO² (g/Kw-hr): **910.52**

V souladu s ustanoveními článku 43 2016/1628 vám výrobce poskytuje naměřenou hodnotu CO² tak, jak byla určena během procesu přejímky EU podle typu: toto měření CO² vyplývá z testů prováděných v rámci zkušebního testu stanoveného v laboratorních podmínkách na reprezentativním vzorku typu motoru (skupina motorů) a nesmí implikovat nebo vyjadřovat žádnou záruku výkonnosti některého konkrétního motoru.

POZNÁMKA: Vzhledem k trvalému technickému zlepšování výrobce upozorňuje, že návod není smluvní dokumentace, a vyhrazuje si právo na změnu specifikací stroje bez předchozího upozornění



Vybalení

1.1



POZOR: Nesprávná montáž tohoto motorového kultivátoru může způsobit vážná zranění. Důsledně dodržujte všechny pokyny



DŮLEŽITÉ UPOZORNĚNÍ: Dávejte pozor, abyste nepřeřizli kabel nebo nepoškrábali barvu stroje při rozřezávání krabice

Obr.	Obsah balení
A	Přepravní kolečko
B	Mřížka výfuku **
C	Pytlík se štitky + drobné díly
D	Čelní radlice
E	Ochranné kryty
F	Řídítka vpravo
G	Řídítka vlevo
H	Nastavení řidítek
I	Blok motoru
J	Nože
K	Dodatečné frézy *
L	Kotouč pro ochranu sadby
M	Kryt držáku

* Podle verze

** Podle typu motoru



Montáž podpěry

1.2



1.3

Vyměňte upínací body na dně krabice



1.4

Montáž přepravního kolečka

A = Přepravní poloha

B = Pracovní poloha



1.5

Montáž řidítek

A = Regulace výšky



1.6

Montáž plynové páčky



1.7

Montáž úchytek kabelu



1.8

Montáž ochranných plechů



1.9

Montáž volitelných dodatečných nožů



Dodržujte směr montáže nožů a závlaček



1.10

Identifikační štítek stroje

A – Název a adresa výrobce
 B – Typ stroje
 C – Výrobní číslo
 D – Jmenovitý výkon
 E – Hmotnost v kilogramech
 F – Model stroje
 G – Označení CE
 H – Rok výroby
 I – Obchodní označení



1.11

Popis součástí

1 – Páčka pro jízdu vzad
 2 – Páčka spojky
 3 – Nastavení rukojeti
 4 – Plynová páčka
 5 – Kryt řemenu
 6 – Ochranné plechy
 7 – Podpěra
 8 – Chrániče rostlin
 9 – Rotační nástroje
 10 – Přepravní kolečko
 11 – Motor

 ← Plnění oleje a měrka
2.1

 ← Plynová páčka
2.4 Přesuňte páčku k: 

 ← Plnění paliva
2.2 Super nebo bezolovnatý nebo SP95 E 10

 ← Zatáhněte za startovací rukojeť
2.5  Při startování stroje vždy buďte v bezpečné oblasti

 ← Otevřete uzávěr Benzínu a dejte startér do polohy A
2.3

 ← Dejte startér do polohy B
2.6

POUŽITÍ

Tento stroj je určen k:

- Přípravě země k sázení
- Okopávání rostlin a odstraňování plevelů

Tento stroj není určen k profesionálnímu použití.

 ← Jízda vpřed
3.1

 Je nezbytné uvolnit spojku před přepnutím na jízdu vzad

 Dodržujte bezpečnostní zónu o poloměru 20 m okolo stroje

 Po zapnutí nenechávejte běžet motor naprázdno a začněte pracovat co nejdříve zapojením ovládání pracovních nástrojů

Není nutné nechat zahřívát motor. Při chodu naprázdno víc než 2 minuty bez zatažení nástrojů může dojít k poškození systému spojky a hnacího řemenu

 ← Jízda vzad (podle verze)
3.2

 Je nezbytné uvolnit spojku před přepnutím na jízdu vzad

 Dodržujte bezpečnostní zónu o poloměru 20 m okolo stroje

 Používání ve směru jízdy vzad je nebezpečné. Zkontrolujte, že se za vámi nevyskytují žádné překážky a snižte otáčky motoru, než přepnete na jízdu vzad



4.1

← Vypnutí nástrojů frézy

Uvolněte páčku spojky



4.2

← Vypnutí motoru

Uvedte ovladač plynového pedálu na: 

4.3

← Zavřít kohout benzínu

KAŽDODENNÍ KONTROLY

Před spuštěním motoru zkontrolujte následující body:

- Nepřítomnost uvolněných či rozbitých čepů a matic
- Žádný únik benzínu a motorového oleje
- Bezpečnost životního prostředí



2.1

← Čistá hladina motorového oleje



2.2

← Dostatečná úroveň benzínu



4.4

← Čistota prvku vzduchového filtru a hladiny oleje
(V závislosti na motoru)

Nepoužívejte hořlavá rozpouštědla na čištění pěnového prvku vzduchového filtru

PROGRAM ÚDRŽBY (k provádění v autorizovaném servisu)

Po 5 prvních hodinách

- Vypusťte motorový olej

Každých 8 hodin nebo denně

- Vyčistěte vzduchový filtr *
- Vyčistěte oblasti kolem tlumiče a ovladačů
- Vyčistěte kryt spouštěče

Každých 25 hodin nebo jednou ročně

- Vyčistěte vzduchový filtr *
- Vyčistěte filtr.

Každých 50 hodin nebo jednou ročně

- Vypusťte motorový olej
- Zkontrolujte tlumič a lapač jisker

Každoročně nebo každých 300 hodin

- Proveďte výměnu vzduchového filtru
- Vyčistěte předfiltr
- Vyměňte svíčku
- Proveďte výměnu palivového filtru
- Vyčistěte systém chlazení vzduchem *
- Zkontrolujte sadu ventilů **

* Čistěte častěji, používá-li se v prašném prostředí či znečištěném vzduchu

** Není nezbytné, pokud nejsou problémy s výkonem (k provádění v autorizovaném servisu)

Pohyb

5.1

 Vypněte motor

 Vyčkejte na vychladnutí motoru (10 minut)

A Nastavte kolo do přepravní polohy

B Uveďte rukojeť do dolní polohy pro snazší přemístění stroje

C Pomocí rukojeti zvedněte frézy ze země a přejeďte dopředu

- **Manipulace:** nezvedejte stroj sami. Hmotnost stroje je uvedena v typovém štítku na konci tohoto návodu. K zajištění bezpečnosti použijte metodu zvedání vhodnou s ohledem na hmotnost stroje a pracovní podmínky

- Nakládka a vykládka stroje z přívěsu vyžaduje použití vhodné nakládací rampy

- Na bezpečnou přepravu stroj správně upevněte

SEŘÍZENÍ LANKA SPOJKY (Podle verze)

 Pokud se stroj pohybuje trhavě nebo když se hroty otáčejí při zapojené spojce, proveďte seřízení lanka spojky.

6.1

 Vypněte motor a odpojte kabel od zapalovací svíčky.

6.2



6.3

A Povolte napínací matici lanka spojky.

B Napínací matici nastavte tak, aby na konci spojkové páky vznikla vůle 20 mm.

C Dotáhněte matici
Připojte kabel k zapalovací svíčke.

Nastartujte motor a vyzkoušejte.

Pokud problém přetrvává, kontaktujte vaše autorizované servisní středisko.

SEŘÍZENÍ LANKA ZPÁTEČKY (Podle verze)

 Pokud je spojka v „zapojené poloze“ a ozývá se nadměrný hluk nebo se hroty neotáčejí, seřídte lanka zpátečky.

6.4

 Vypněte motor a odpojte kabel od zapalovací svíčky.

6.5



6.6

A Povolte napínací matici lanka na ovládací páce zpátečky.

B Napínací matici nastavte tak, aby na konci ovládací páky vznikla vůle 5 mm.

C Dotáhněte matici
Připojte kabel k zapalovací svíčke.

Nastartujte motor a vyzkoušejte.

Pokud problém přetrvává, kontaktujte vaše autorizované servisní středisko.

PROMAZÁVÁNÍ PŘEVODU

Období: Nejvýše 50 h nebo 1/rok před zazimováním

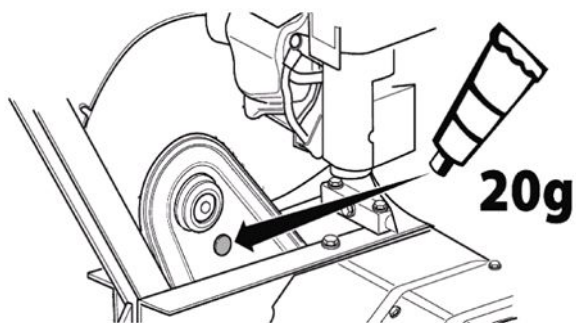

- 1- Vyměte zátku v horní části převodovky
- 2- Přidejte 20 g lithiového maziva v tubě
- 3- Nasadte zátku
- 4- Nechte protočit frézy po dobu 30 sekund

Posebnu pažnju obratite na tekst kojem prethode sljedeće napomene:



UPOZORENJE:

Ukazuje na veliku mogućnost teških tjelesnih ozljeda, odnosno opasnosti po život ako se ne slijede upute

MJERA OPREZA: Ukazuje na mogućnost teških tjelesnih ozljeda ili na oštećivanje opreme ako se ne slijede upute

NAPOMENA: Pruža korisne informacije



Ovaj znak poziva na oprez prilikom određenih radnji

U slučaju problema kao i za sva ostala pitanja vezana uz stroj, molimo obratite se ovlaštenom zastupniku



UPOZORENJE:

Stroj je izrađen tako da jamči siguran i pouzdan rad u uvjetima upotrebe u skladu s uputama. Prije upotrebe stroja pročitajte i usvojite sadržaj ovog priručnika. U suprotnome se izlažete ozljedama, a moglo bi doći i do oštećenja opreme

Obuka / Informacije:

- Prije upotrebe stroja upoznajte se s pravilnom upotrebom i komandama.

Naučite brzo zaustaviti stroj.

- Stroj se uvijek mora upotrebljavati u skladu s preporukama navedenima u uputama za upotrebu.

Ne zaboravite da je korisnik odgovoran za nezgode i za opasne situacije kojima mogu biti izložene druge osobe ili njihova imovina. Njegova je odgovornost da procijeni moguće opasnosti terena na kojem će raditi i poduzme sve mjere predostrožnosti potrebne da bi zajamčio svoju sigurnost, a posebice na kosinama, neravnom, klizavom ili rahlom tlu.

- Nikad ne dopustite djeci i osobama koje nisu upoznate s ovim uputama da koriste stroj. Lokalnim propisima može biti određena minimalna dob za njegovu upotrebu.

Nikad ne radite kada u krugu od 20 metara oko stroja ima ljudi, posebice djece, ili životinja; korisnik mora obavezno ostati za komandama ručica.

- Ne koristite stroj nakon što se koristili lijekove ili tvari za koje se smatra da mogu umanjiti vaše reflekse i oprez.

- Na tvrdom terenu budite posebno oprezni jer je stroj mnogo nestabilniji nego na obrađenom terenu.

- Tijekom rada uvijek nosite otporne cipele u kojima se ne klizite te i dugačke i uske hlače. Ne koristite stroj kad ste bosih nogu ili u sandalama. Preporučujemo nošenje štitnika za uši.

- Koristite stroj za svrhu za koju je namijenjen, tj. za obradu tla. Svaka druga uporaba može biti opasna ili može izazvati oštećenje stroja.

Priprema:

- Pažljivo proučite područje na kojem se stroj treba koristiti i uklonite sve predmete koje bi stroj mogao odbaciti (kamenje, žice, staklo, metalne predmete...).

- Prije upotrebe uvijek obavite vizualni pregled stroja da se uvjerite da alatke i odbojnici nisu pohabani ili oštećeni. Zamijenite pohabane ili oštećene dijelove.

- Ako je stroj opremljen gumbom za zaustavljanje motora električne kabele sklopa za zaustavljanje održavajte u dobrom stanju kako bi se osiguralo zaustavljanje motora.

- Provjerite da nema istjecanja tekućine (gorivo, ulje ...).

- Nemojte koristiti stroj bez štitnika ili zaštitnih poklopaca i vodite računa da su svi zatvarači dobro zatvoreni.

Uporaba:

- Nikad na stroju ne prevozite ljude.

- Oprezno pokrenite motor poštujući upute proizvođača i držeći noge dalje od alatke (alatki).

- Ugasite motor kad je stroj bez nadzora.

- Hodajte, nikad ne trčite uz stroj.

- Vrlo oprezno vucite stroj prema sebi ili okrećite smjer kretanja (ako ta mogućnost postoji).

- Održavajte sigurnosni razmak od rotirajućih alata ovisno o duljini upravljača.

- Ne stavljajte ruke ili noge blizu ili ispod rotirajućih dijelova.

- U slučaju:

- neuobičajenog vibriranja,
- blokiranja,
- problema sa spajanjem,
- udara o nepoznat predmet,
- oštećenja kabela za zaustavljanje motora (ovisno o modelu),

odmah ugasite motor (ako je kabel motora pukao, pokrenite komandu startera kako je opisano u točki "paljenje motora" da biste ugasili motor), ostavite stroj da se ohladi, otpojite žicu svječiće, pregledajte stroj i prije ponovne upotrebe dajte ovlaštenom mehaničaru da izvrši potrebne popravke.

- Radite jedino pri danjoj svjetlosti ili pri kvalitetnoj umjetnoj svjetlosti.

- Ne koristite stroj na kosinama većima od 10° (17%).

- Na kosinama radite poprečnim smjerom, nikad uzbrdo ili nizbrdo.

- Na kosim terenima pazite kako se krećete i mijenjajte smjer uz mjere opreza.

- Uporaba pribora koji nije preporučio proizvođač može stroj učiniti opasnim i izazvati oštećenja stroja koja nisu pokrivena jamstvom.

Održavanje / Skladištenje / Zbrinjavanje:

- Prije svakog čišćenja, provjere, promjene alata, podešavanja ili održavanja stroja zaustavite motor i otpojite svječiću.

Zaustavite motor, otpojite svječiću i za promjenu alata koristite debele rukavice.

- Sve matice i vijci neka budu pričvršćeni da biste postigli sigurne uvjete upotrebe.

- Radi smanjenja opasnosti od požara iz blizine motora, prigušivača i iz prostora za skladištenje goriva uklonite sve biljke, viškove masti ili drugog zapaljivog materijala.

- Prigušivač ispušnih plinova zamijenite.

- Ne popravljajte dijelove. Dijelove zamijenite originalnim dijelovima.

- Alatke zamijenite cijelim kompletima da biste očuvali ravnotežu.

- Radi svoje sigurnosti ne mijenjajte karakteristike stroja. Ne mijenjajte postavke regulacije brzine motora i ne koristite motor pri povećanoj brzini. Za sigurnost i održavanje visoke razine performansi bitno je redovito održavanje.

- Prije skladištenja stroja u prostoriji ostavite da se motor ohladi.

- Uređaj je potrebno zbrinuti u otpad u skladu s propisima koji su na snazi u zemlji korištenja.

Upozorenje - Opasnost : Gorivo je vrlo zapaljivo:

- Gorivo čuvajte u spremniku posebno namijenjenom za tu svrhu. Gorivo punite gorivom samo na otvorenom i pritom nemojte pušiti.

- Nikada ne skidajte čep spremnika za gorivo ili ne punite gorivo dok motor radi ili je zagrijan.

- Dođe li do prolijevanja goriva po tlu ne pokušavajte pokrenuti motor nego udaljite stroj s tog područja i izbjegavajte svako iskreње sve dok pare goriva ne ishlape.

- Spremite stroj na suho mjesto. Nikad ne pohranjujte stroj na mjestima gdje bi pare goriva mogle dosegnuti otvoreni plamen, iskru ili jaki izvor topline.

- Pravilno vraćajte na mjesto čepove spremnika za gorivo i rezervnih spremnika.

- Ograničite količinu goriva u spremniku kako biste smanjili prskanje.

- Ne pokrećite motor u zatvorenom prostoru u kojem postoji mogućnost nakupljanja para ugljikova monoksida.

- Ugljikov monoksid može biti smrtonosan. Pobrinite se za dobro prozračivanje.

Premještanje / Održavanje / Prijevoz:

- Svaka radnja na stroju osim obrade tla mora se izvršiti s ugašenim motorom i isključenom svječićom.

- premještanje (s izuzetkom pri obradi tla) se obavlja na transportnom kotaču kako je opisano pod točkom "premještanje".

- Održavanje: ne podižite stroj sami. Težina stroja naznačena je na pločici proizvođača i na zadnjoj stranici ovog priručnika. Odaberite siguran način održavanja stroja sukladno njegovoj težini i stanju u kojem se nalazi.

- Podizanje i spuštanje stroja na prikolicu potrebno je obaviti pomoću odgovarajuće utovarne rampe.

- Za siguran prijevoz ispravno utovarite stroj.

- Stroj se mora prevoziti s ugašenim motorom i isključenom svječićom i to pomoću prikolice - ne koristite niti jedno drugo prijevozno sredstvo.

OBRAZLOŽENJE GRAFIČKIH SIMBOLA

HR

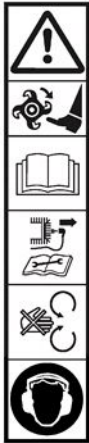

UPOZORENJE
Opasnost

UPOZORENJE
Rotirajući alat

UPOZORENJE
Pročitajte korisnički priručnik

UPOZORENJE
Pročitajte korisnički priručnik i izvadite svječicu prije izvedbe bilo kakvog zahvata

UPOZORENJE
Nemojte upotrebljavati bez štitnika (rotirajući dijelovi)

Nosite štitnike za uši

Ručica gasa
(ovisno o vrsti pogona)

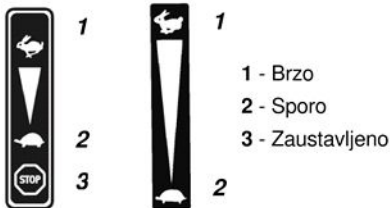

1 - Brzo
2 - Sporo
3 - Zaustavljeno

Pokretač
(ovisno o verziji)



Prekidač
(ovisno o vrsti pogona)

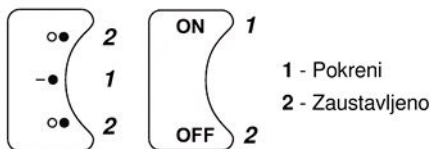

1 - Pokreni
2 - Zaustavljeno

Odabir brzine
(opcionalno)



2: Kretanje naprijed brzo
N: Neutralan položaj
R: Kretanje unatrag
1: Kretanje naprijed sporo

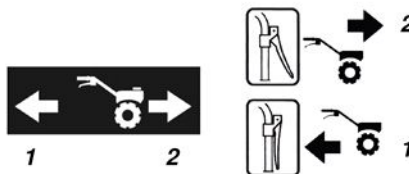

1 - Kretanje unatrag
2 - Kretanje naprijed

Poluga kvačila

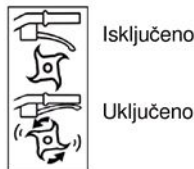

Isključeno

Uključeno



Nemojte dodirivati vruće površine



Ispušni plinovi su opasni
Ne upotrebljavajte u prostoru koji nije dobro prozračen



Isključite motor prije punjenja spremnika gorivom



Pokretač



Punjenje baterije
8 H 00 MAKSIMALNO



Grafički simboli su navedeni ili nisu navedeni ovisno o modelu stroja

TEHNIČKE SPECIFIKACIJE

Model stroja	TF 325		
Težina	46 kg	Model motora	CR750
Neto snaga *	3.45 kW za režim rada motora		3600 o/min
Nazivna snaga	3.3 kW za nazivni režim rada motora		3300 o/min
Zajamčena razina zvučne snage	NF EN ISO 3744: février 2012		96 dB(A)
Razina zvučnog tlaka u položaju za vožnju			80,1 dB(A)
	NF EN ISO 3744: février 2012	Mjerna nesigurnost	1 dB(A)
Izmjerena razina zvučne snage			93,4 dB(A)
	NF EN ISO 3744: février 2012	Mjerna nesigurnost	1 dB(A)
Razina vibracija na rukama rukovatelja			7 m/s ²
	NF EN 709+A4: janvier 2010	Mjerna nesigurnost	2 m/s ²

* Snaga motora navedena u ovom dokumentu je neto snaga postignuta ispitivanjem motora serijske proizvodnje prema normi SAE J 1349 uz zadani broj okretaja. Snaga drugog serijskog motora može se razlikovati od ove vrijednosti. Stvarna snaga motora instaliranog na određenom stroju ovisi će o raznim čimbenicima, kao što su brzina rotacije, temperaturni uvjeti, vlaga, tlak zraka, održavanje i dr.

Sukladnost s propisima EU o emisiji štetnih plinova – Faza V



PAŽNJA: svaka izmjena motora poništiti će homologaciju tipa EU ovog proizvoda

Homologacijski broj: **E5*2016/1628*2016/1628*SYA1/P*1033*0**

CO₂ (g/kWh): **910.52**

Sukladno odredbama članka 43. 2016/1628, proizvođač vam pruža izmjerenu vrijednost CO₂ utvrđenu tijekom postupka homologacije tipa EU: ovo mjerenje CO₂ dobiveno je testovima provedenim u ispitnom ciklusu koji je određen laboratorijskim uvjetima na reprezentativnom primjerku tog tipa motora (te obitelji motora) i ne podrazumijeva niti izražava nikakvo jamstvo za rad određenog motora.

NAPOMENA: U nastojanjima za stalnim poboljšanjima proizvođač napominje da ovaj priručnik nema značaj ugovora i zadržava pravo na izmjene specifikacija svojih strojeva bez prethodne najave

1.1 Otpakiravanje stroja

UPOZORENJE: Nestručno sklapanje ovog motokultivatora može uzrokovati teške ozljede. Pažljivo pratite sve upute

UPOZORENJE: Pazite da ne prerežete kabele ili da ne izgrebete boju na stroju režući letvice kutije

Oznaka	Sadržaj kutije
A	Transportni kotač
B	Ispušna rešetka **
C	Vrećica s uputama + vijci
D	Plug za razgrtanje zemlje
E	Zaštitna krila
F	Desna upravljačka ručica
G	Lijeva upravljačka ručica
H	Spojnica upravljačke ručice
I	Blok motora
J	Freze
K	Dodatne freze *
L	Disk za zaštitu biljki
M	Štitnik konzole

* Ovisno o verziji

** Ovisno o vrsti pogona

1.2 Montaža podupirača

1.3 Oslobodite pričvrstne točke na dnu kutije

1.4 Montaža transportnog kotača

A = Transportni položaj

B = Radni položaj

1.5 Postavljanje upravljača

A = Podešavanje po visini

1.6 Montaža ručice gasa

1.7 Montaža kabljskih spojnica

1.8 Montaža zaštitnih ploča

1.9 Postavljanje dodatnih freza

UPOZORENJE: Vodite računa o smjeru montaže freza i klinova

1.10 Identifikacijska pločica stroja

- A – Naziv i adresa proizvođača
- B – Tip stroja
- C – Serijski broj
- D – Nazivna snaga
- E – Težina u kilogramima
- F – Model stroja
- G – Oznaka CE
- H – Godina proizvodnje
- I – Komercijalna oznaka

1.11 Opis dijelova

- 1 – Ručica za kretanje unatrag
- 2 – Poluga spojke
- 3 – Mjenjač brzina
- 4 – Ručica gasa
- 5 – Poklopac remena
- 6 – Zaštitne ploče
- 7 – Podupirač
- 8 – Diskovi za zaštitu biljaka
- 9 – Rotirajući alati
- 10 – Transportni kotač
- 11 – Motor

POKRETANJE STROJA

HR



← Punjenje i razina ulja



← Ulijevanje goriva

Super ili bezolovno gorivo ili SP95 E 10



← Otvorite ventil za dovod goriva i postavite pokretač u položaj A



← Ubrzivač

Gurnite ručicu prema:



← Povucite ručicu za pokretanje

Tijekom rada stroja ne napuštajte zaštićeni prostor



← Postavite pokretač u položaj B

UPORABA

Ovaj stroj namijenjen je za:

- Pripremu zemlje za sadnju
- Održavanje nasada i cvjetnih gredica

Ovaj stroj nije namijenjen profesionalnom korištenju



← Naprijed



Nužno je osloboditi spojku prije korištenja rada unatrag



Pridržavajte se sigurnosne zone od 20 m oko stroja



Nakon uključanja stroja nemojte pustiti da motor radi u praznom hodu: odmah započnite s radom pritiskom na polugu za pokretanje alata

Nepotrebno je zagrijavati motor: ostavite li ga da radi u praznom hodu više od dvije minute, a da pritom niste pokrenuli freze, može doći do značajnog oštećenja sustava za pokretanje i remenja



← Nazad
(ovisno o verziji)



Nužno je osloboditi spojku prije korištenja rada unatrag



Pridržavajte se sigurnosne zone od 20 m oko stroja



Korištenje stroja prema natrag je opasno. Provjerite da iza vas nema zapreka i prije stiskanja spojke smanjite broj okretaja motora

ZAUSTAVLJANJE

Zaustavljanje freza

4.1

Otpustite ručicu spojke

Zaustavljanje motora

4.2

Postavite polugu gasa na: 

Zatvorite ventil za dovod goriva

4.3

HR

SVAKODNEVNE PROVJERE

Prije nego što upalite motor provjerite sljedeće točke:

- Ima li odvijenih ili slomljenih vijaka i matica
- Istječu li iz motora gorivo ili ulje
- Sigurnost okoliša

Ispravna razina motornog ulja

2.1

Dostatna razina goriva

2.2

Čistoća elementa filtra zraka i razina ulja

4.4

(Ovisno o vrsti pogona)



Ne koristite zapaljiva otapala za čišćenje pjenastog elementa filtra zraka

PROGRAM ODRŽAVANJA (povjeriti ovlaštenom servisu)

Nakon prvih 5 sati

- Ispustite ulje iz motora

Svakih 8 sati ili svaki dan

- Očistite filtar zraka*
- Očistite područja oko prigušivača i komandi
- Očistite kućište pokretača

Svakih 25 sati ili jedanput godišnje

- Očistite filtar zraka*
- Očistite predfiltrar*

Svakih 50 sati ili jedanput godišnje

- Ispustite ulje iz motora
- Pregledajte prigušivač i iskrohvatač

Svake godine ili svakih 300 sati

- Zamijenite filtar zraka*
- Zamijenite predfiltrar*
- Zamijenite svjećicu
- Zamijenite filtar goriva*
- Očistite sustav zračnog hlađenja*
- Provjerite zračnost ventila**

* Pri uporabi u prašnjavim uvjetima ili onečišćenom zraku čistite češće

** Nije neophodno osim u slučaju smetnji u radu stroja (rad povjeriti ovlaštenom servisu)

PRIJEVOZ I ODRŽAVANJE



← Prijevoz

5.1



Zaustavite motor

Pričekajte hlađenje motora
(10 minuta)**A**

Postavite kotač u položaj za premještanje

B

Radi lakšeg premještanja stroja prebacite upravljač u spuštenu položaj

C

Pomoću upravljačke ručice podignite i premjestite freze

- **Održavanje:** ne podižite stroj sami. Težina stroja naznačena je na pločici proizvođača i na zadnjoj stranici ovog priručnika. Odaberite siguran način održavanja stroja sukladno njegovoj težini i stanju u kojem se nalazi.

- Podizanje i spužtanje stroja na prikolicu potrebno je obaviti pomoću odgovarajuće utovarne rampe

- Za siguran prijevoz ispravno utovarite stroj

PODEŠAVANJE KABELA KVAČILA (Ovisno o verziji)



6.1

U položaju "ukopčan", kada uređaj ide na trzanje ili kada se glodalice ne okreću, podesite kabel kvačila.



6.2

Zaustavite uređaj i odvojite svjećicu.



6.3

A

Otpustite vijak natezača kabela kvačila.

B

Podesite natezač da biste dobili hod od 20 mm na kraju ručice kvačila.

C

Zategnite vijak.

Vratite svjećicu.

Pokrenite motor i pokušajte ponovno.

Ako se problem i dalje javlja, obratite se prodavaču.

PODEŠAVANJE KABELA ZA VOŽNJU UNAZAD (Ovisno o verziji)



6.4

U položaju "ukopčan", u slučaju neuobičajene buke ili kada se glodalice ne okreću, podesite kabel za vožnju unazad.



6.5

Zaustavite uređaj i odvojite svjećicu.



6.6

A

Odvijte vijak natezača kabela ručice za vožnju unazad.

B

Podesite natezač da biste dobili hod od 5 mm na kraju ručice.

C

Zategnite vijak.

Vratite svjećicu.

Pokrenite motor i pokušajte ponovno.

Ako se problem i dalje javlja, obratite se prodavaču.

PERIODIČNO ODRŽAVANJA (povjeriti ovlaštenom servisu)

PODMAZIVANJE PRIJENOSA

Interval: 50 sati maksimalno ili 1 godišnje prije prezimljavanja

HR

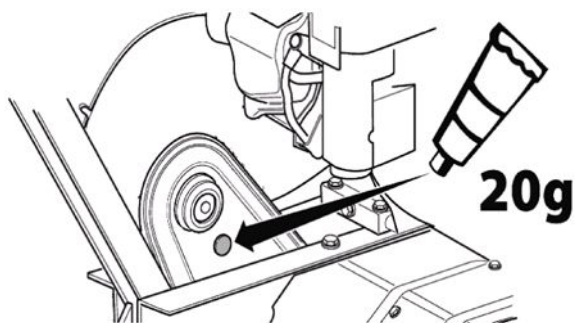

- 1- Skinite poklopac s gornjeg dijela prijenosa
- 2- Cijev napunite s 20 g litijeve masti
- 3- Vratite poklopac
- 4- Okrećite freze 30 sekundi

VARNOSTNA NAVODILA

Posebno pozornost namenite navedbam, pred katerimi so naslednje opombe:



OPOZORILO :
Opozarja na veliko možnost hudih telesnih poškodb in celo smrtno nevarnost, če se navodila ne upoštevajo

PREVIDNOSTNI UKREP: Opozarja na možnost telesnih poškodb ali okvare opreme, če se navodila ne upoštevajo

OPOMBA: Navaja koristne informacije



Ta znak vas opozarja, da bodite med izvajanjem nekaterih postopkov previdni

V primeru težav ali kakršnihkoli vprašanj v zvezi z motornim okopalnikom se obrnite na pooblaščenega zastopnika



OPOZORILO :
Stroj je zasnovan tako, da zagotavlja varne in zanesljive storitve, če ga uporabljate v skladu z navodili. Prosimo, da pred uporabo preberete in se seznanite z vsebino tega priročnika. V nasprotnem primeru ste lahko izpostavljeni poškodbam in tudi oprema se lahko poškoduje

Usposabljanje / Informacije:

- Pred uporabo stroja se seznanite s pravilno uporabo in z upravljanjem.

Seznanite se, kako hitro zaustaviti motor.

- Stroj je treba vedno uporabljati v skladu s priporočili, navedenimi v navodilih za uporabo.

- Ne pozabite, da je uporabnik odgovoren za nesreče ali pojave, ki so nevarni za druge osebe ali njihovo imetje. Uporabnik je odgovoren za oceno morebitnih tveganj na delovnem terenu in za sprejetje vseh previdnostnih ukrepov za zagotovitev varnosti, zlasti na pobočjih, nevarnih, drsečih ali premikajočih se površinah.

- Otrokom ali osebam, ki niso seznanjene s temi navodili, nikoli ne dovolite uporabljati stroja. Lokalni predpisi lahko določajo najnižjo dovoljeno starost uporabnika.

Dela nikoli ne opravljajte v prisotnosti oseb, zlasti otrok, ali živali v polmeru 20 metrov okoli stroja; uporabnik mora obvezno še naprej upravljati ročice na stroju.

- Stroja ne uporabljajte po zaužitju zdravil ali substanc, ki lahko vplivajo na refleksne sposobnosti in pozornost.

Na neobdelovanem terenu bodite še posebej pozorni, ker je stroj lahko veliko manj stabilen kot na obdelovanem terenu.

Med delom vedno nosite odporne, ne drseče čevlje ter dolge in tesne hlače. Stroja ne uporabljajte bosi ali v sandalih. Priporočamo nošenje zaščitnih slušalk.

- Stroj uporabljajte za opravila, za katera je predviden, to je obdelovanje tal. Kakršnakoli druga uporaba je lahko nevarna ali pa lahko povzroči okvaro stroja.

Priprava:

- Natančno preglejte območje, na katerem se bo stroj uporabljal, in odstranite vse predmete, ki bi utegnili prileteči izpod stroja (kamni, žice, steklo, kovinski predmeti...).

- Pred uporabo vedno opravite vizualni pregled stroja, da se prepričate, da orodja in deflektorji niso obrabljeni niti poškodovani. Obrabljene ali poškodovane dele zamenjajte.

- Če je stroj opremljen z gumbom za zaustavitev motorja, ohranjajte električne kable za zaustavitev motorja v dobrem stanju, tako da zagotavljajo zaustavitev motorja.

- Preverite, da ni sledi puščanja tekočine (gorivo, olje...).

- Stroja ne uporabljajte brez namestitve zavesic ali zaščitnih pokrovov in preverite, da so vse naprave za pritrjevanje dobro pritrjene.

Uporaba:

- Na stroju nikoli ne prevažajte oseb.

- Motor previdno zaženite, pri tem upoštevajte navodila proizvajalca in pazite, da so vaša stopala odmaknjena od orodja(-ij).

- Ko je stroj brez nadzora, zaustavite motor.

- Pri upravljanju s strojem vedno hodite, nikoli ne tecite.

- Ko potegnete stroj k sebi ali spremenite smer vožnje (če je na voljo), bodite zelo previdni.

- Ostanite v varni razdalji od vrtečih se orodij, pri čemer to razdaljo določa dolžina vodila.

- Rok ali nog ne imejte v bližini vrtečih se elementov ali pod njimi.

- V primeru:

- neobičajnega vibriranja,

- blokade,

- težav s sklopko,

- udarca ob drug predmet,

- okvare kabla za zaustavitev motorja

(skladno z modelom),

motor takoj zaustavite (če je kabel za zaustavitev motorja pretrgan, vklopite stikalo starterja, kot je opisano v poglavju „Zagon motorja“, za zaustavitev motorja), počakajte, da se stroj ohladi, izključite žico svečke, preglejte stroj in poskrbite za to, da v pooblaščenem servisu pred vsako novo uporabo opravijo potrebna popravila.

- Delo opravljajte izključno pri dnevni svetlobi ali pri kvalitetni umetni svetlobi.

- Stroja ne uporabljajte na pobočjih z nagibom, večjim od 10° (17%).

- Pobočja obdelujte v prečni smeri, nikoli usmerjeni navzgor ali navzdol.

Na pobočjih dobro preverite vsak korak, zelo previdno spremenite smer vožnje.

- Zaradi uporabe kakršnihkoli drugih pripomočkov od tistih, kot jih priporoča proizvajalec, lahko stroj postane nevaren in na njem nastanejo poškodbe, ki jih garancija ne pokriva.

Vzdrževanje / Shranjevanje / Ravnanje z izrabljenim aparatom:

- Zaustavite motor in odklopite svečko pred vsakim postopkom čiščenja, preverjanja, zamenjave orodja(-ij), nastavitve ali vzdrževanja stroja.

- Zaustavite motor, odklopite svečko in uporabite debele rokavice za zamenjavo orodja(-ij).

- Vse matice in vijaki naj ostanejo pritrjeni, da se zagotovijo varni pogoji uporabe.

- Za zmanjšanje tveganja požara zagotovite, da so motor, glušnik, prostor za shranjevanje goriva brez rastlinja, odvečnih maščob ali katerekoli druge vnetljive snovi.

- Poskrbite za zamenjavo glušnika izpuha.

- Delov ne popravljajte. Zagotovite zamenjavo delov z originalnimi rezervnimi deli.

- Zamenjajte orodja s celotnimi sklopi, da ohranite ravnotežje.

- Zaradi lastne varnosti ne spreminjajte lastnosti stroja. Ne spreminjajte nastavitev za reguliranje hitrosti motorja in motorja ne uporabljajte pri prekomerni hitrosti. Redno vzdrževanje je bistvenega pomena za zagotovitev varnosti in ohranjanje ravnih učinkovitosti.

- Pred shranjevanjem stroja v prostoru počakajte, da se motor ohladi.

- Vse izrabljene aparate je treba odvreči v skladu z zakonodajo, veljavno v državi, v kateri se aparat uporablja.

Pozor: Nevarnost visoko vnetljivega goriva:

- Gorivo shranjujte v posodah, predvidenih posebej za ta namen. Polnjenje goriva opravljajte izključno zunaj in medtem ne kadite.

- Če pa za rezervoar goriva nikoli ne odstranjujete in ne dodajate goriva, medtem ko motor teče ali ko je vroč.

- Če se gorivo razlije po tleh, motorja ne poskušajte zagnati, temveč stroj odstranite iz tega območja in pazite, da ne pride do vžiga, dokler se bencinski hlapi ne razblinijo.

- Stroj shranite na suho mesto. Stroja nikoli ne postavljajte na mesto, kjer lahko bencinske hlape doseže plamen, iskrica ali močan vir toplote.

- Čepe rezervoarja za gorivo pravilno ponovno namestite.

- Omejite količino goriva v rezervoarju, da čim bolj zmanjšate brizganje.

- Motorja ne pustite teči v zaprtem prostoru, kjer se lahko nakopičijo hlapi ogljikovega monoksida.

- Ogljikov monoksid je lahko smrtno nevaren. Zagotovite dobro prezračevanje.

Premikanje / Pretovarjanje / Prevoz:

- Vsakršen poseg na stroju razen obdelovanja tal je treba izvesti ob zaustavljenem motorju in odklopljeni svečki.

- Pri premikanju (razen pri obdelovanju tal) uporabite transportno kolo, kot je opisano v odstavku "premikanje".

- Pretovarjanje: stroja ne dvigujte sami. Teža stroja je navedena na ploščici proizvajalca in na koncu tega priročnika. Uporabite način pretovarjanja, ki ustreza teži stroja in razmeram, da zagotovite varnost.

- Natovarjanje in raztovarjanje stroja na priklopniku je treba izvesti s pomočjo prilagojene nakladalne rampe. Stroj pravilno pritrдите, da zagotovite popolnoma varen prevoz.

- Med prevozom s priklopnikom mora biti motor ustavljen in svečka odklopljena, ne uporabljajte nobenega drugega prevoznega sredstva.

OPIS PIKTOGRAMOV

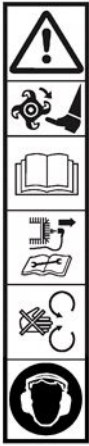

OPOZORILO
Nevarnost

OPOZORILO
Vrteča se orodja

OPOZORILO
Preberite uporabniški priročnik

OPOZORILO
Preberite uporabniški priročnik in pred vsakim posegom odvijte vžigalno svečko

OPOZORILO
Ne uporabljajte brez ščitnika (vrteči se elementi)

Nosite protihrupno čelado

Krmiljenje plina (glede na tip motorja)

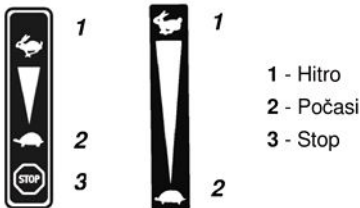

Zaganjač (glede na različico)



Stikalo (glede na tip motorja)

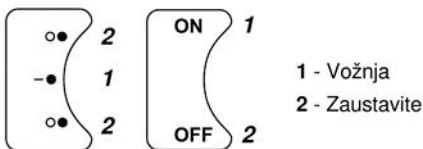

Izbira hitrosti (opcijsko)



2: Vožnja naprej največja hitrost

N: Nevtralna

R: Vzvratna vožnja

1: Vožnja naprej najmanjša hitrost

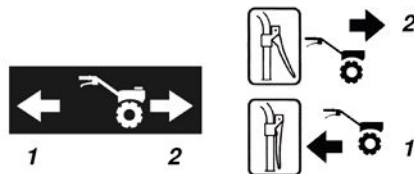

1 - Vožnja Vzratna
2 - Vožnja Naprej

Ročica sklopke

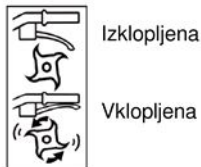

Ne dotikajte se vročih površin



Izpušni plini so nevarni
Stroja ne uporabljajte v slabo prezračujem prostoru



Pred ponovnim polnjenjem goriva
ugasnite motor



Zaganjalnik



Polnjenje baterije
8 H 00 MAKSYMUM

SL



Piktogrami so na voljo glede na model stroja

TEHNIČNE INFORMACIJE

Model stroja	TF 325		
Teža	46 kg	Model motorja	CR750
Neto moč *	3.45 KW za režim motorja		3600 rpm
Nominalna moč	3.3 KW za nominalni režim motorja		3300 rpm
Raven zagotovljene zvočne moči	NF EN ISO 3744: février 2012		96 dB(A)
Raven akustičnega tlaka na vozniškem mestu			80,1 dB(A)
	NF EN ISO 3744: février 2012		
	Netočnost pri merjenju	1 dB(A)	
Raven izmerjene zvočne moči			93,4 dB(A)
	NF EN ISO 3744: février 2012		
	Netočnost pri merjenju	1 dB(A)	
Raven treslajev na operaterjevih rokah			7 m/s ²
	NF EN 709+A4: janvier 2010		
	Netočnost pri merjenju	2 m/s ²	

* Moč motorja, navedena v tem dokumentu, je neto moč, dosežena pri preizkusu serijskega motorja v skladu s standardom SAE J 1349 pri dani hitrosti vrtenja. Moč drugega motorja se lahko razlikuje od navedene vrednosti. Dejanska moč motorja, vgrajenega v stroj, je odvisna od različnih dejavnikov, kot so hitrost vrtenja in pogoji, vezani na temperaturo, vlago, atmosferski tlak, vzdrževanje in drugo.

Skladnost emisij EU – Faza V



POZOR : v primeru kakršnekoli spremembe na motorju je homologacija tipa EU tega izdelka izničena

Št. homologacije: **E5*2016/1628*2016/1628*SYA1/P*1033*0**

CO² (g/Kw-uro): **910.52**

Skladno z določili člena 43 2016/1628 vas proizvajalec obvešča o izmerjeni vrednosti CO², kot je bila določena v postopku sprejema EU po tipu: ta meritev CO² izhaja iz preizkusov, izvedenih v preizkusnem ciklu, določenem v laboratorijskih pogojih na reprezentativnem vzorcu tega tipa motorja (skupina motorjev) in ne pomeni oz. ne obsega nobenega jamstva glede učinkovitosti posameznega motorja.

OPOMBA: Proizvajalec v stalni težnji po izboljšanju opozarja, da celotna vsebina priročnika ni pogodbeno zavezujoča, in si pridržuje pravico do sprememb specifikacij svojih strojev brez predhodnega opozorila

1.1 Odstranitev embalaže

! OPOZORILO: Nepravilno sestavljanje tega motornega okopalnika lahko povzroči hude poškodbe. Prepričajte se, da natančno sledite vsem navodilom

! OPOZORILO : Pazite, da pri odpiranju zaboja ne prerežete kablov ali ne oprskate laka na stroju

Oznaka	Vsebina zaboja
A	Transportno kolo
B	Izpustna rešetka **
C	Vrečica z navodili + deli
D	Ostroga pluga
E	Zaščitni blatniki
F	Desno krmilo
G	Levo krmilo
H	Distančnik krmila
I	Blok motorja
J	Rezkala
K	Dodatna rezkala *
L	Disk za zaščito rastlin
M	Pokrov nosilca

* Glede na različico

** skladno z motorizacijo

1.2 Montaža palice

1.3 Odstranite točke vpetja s spodnjega dela škatle

1.4 Montaža transportnega kolesa

A = Transportni položaj

B = Delovni položaj

1.5 Montaža krmila

A = Nastavitev po višini

1.6 Montaža ročice plina

1.7 Montaža prižemk

1.8 Montaža zaščitnih pločevin

1.9 Montaža dodatnih rezkal

! Bodite previdni pri montaži rezkal in razcepki

1.10 Identifikacijska ploščica stroja

A – Ime in naslov proizvajalca
 B – Tip stroja
 C – Serijska številka
 D – Nazivna moč
 E – Masa v kilogramih
 F – Model stroja
 G – Identifikacija CE
 H – Leto proizvodnje
 I – Trgovsko oznako

1.11 Opis elementov

- 1 – Stikalo za vzvratno vožnjo
- 2 – Ročica sklopke
- 3 – Ročica za nastavitev krmila
- 4 – Ročica plina
- 5 – Pokrov jermena
- 6 – Zaščitne pločevine
- 7 – Palica
- 8 – Diski za zaščito rastlin
- 9 – Vrteča se orodja
- 10 – Transportno kolo
- 11 – Motor

ZAGON STROJA

 ← Polnitev olja in nivo
2.1

 ← Polnitev goriva
2.2
Super ali neosvinčen ali SP95 E 10

 ← Odprite ventil za gorivo in postavite zaganjalnik v položaj A
2.3

 ← Pedal za plin
2.4
Obrnite ročico proti: 

 ← Povlecite ročico zaganjalnika
2.5
 Med zagonom stroja vedno ostanite v varnem območju

 ← Postavite zaganjalnik v položaj B
2.6

SL

UPORABA

Ta stroj je namenjen za:

- pripravo zemlje za nasade
- vzdrževanje nasadov in cvetličnih gred

Ta stroj ni namenjen za profesionalno uporabo

 ← Vožnja naprej
3.1

 Sklopko morate pred uporabo preklopnika smeri vožnje obvezno sprostiti

 Upoštevajte območje varnosti s polmerom 20 m okoli stroja

 Po zagonu motorja ne pustite teči v praznem teku, temveč vklopite stikalo sklopke orodja in čimprej pričnite z delom

Motorja ni treba segrevati, če ga namreč pustite teči v praznem teku dlje kot 2 minuti, ne da bi sprožili sklopko orodja, lahko to povzroči večjo škodo na sistemu sklopke in na jermenu

 ← Vožnja nazaj (odvisno od verzije)
3.2

 Sklopko morate pred uporabo preklopnika smeri vožnje obvezno sprostiti

 Upoštevajte območje varnosti s polmerom 20 m okoli stroja

 Uporaba vzvratne prestave je nevarna. Prepričajte se, da za vami ni nobene ovire in pred pritiskom na sklopko zmanjšajte število vrtljajev motorja

USTAVITEV

SL



4.1

Ustavitev orodij rezkal

Sprostite ročico sklopke



4.2

Zaustavitev motorja

Nastavite ročico plina na: 



4.3

Zaprite ventil za gorivo

DNEVNI PREGLEDI

Pred zagonom motorja preverite sledeče:

- Ni odvitih ali zlomljenih svornikov in matic
- Ni puščanja goriva in motornega olja
- Varovanje okolja



2.1

Nivo olja samega motorja



2.2

Zadosten nivo goriva



4.4

Čistoča zračnega filtra in nivo olja (Skladno z motorizacijo)



Ne uporabljajte vnetljivih topil za čiščenje penastega dela zračnega filtra

PROGRAM VZDRŽEVANJA (samo na pooblaščenih servisih)

Po prvih 5 urah

- Zamenjajte motorno olje

Vsakih 8 ur (vsak dan)

- Očistite zračni filter *
- Očistite območje okrog glušnika in stikal
- Očistite ohišje zaganjalnika

Vsakih 25 ur ali enkrat letno

- Očistite zračni filter *
- Očistite pred-filter *

Vsakih 50 ur ali enkrat letno

- Zamenjajte motorno olje
- Preverite glušnik in zaščito pred iskrami

Vsako leto ali 300 ur

- Zamenjajte zračni filter*
- Zamenjajte pred-filter
- Zamenjajte svečko
- Zamenjajte filter goriva
- Očistite sistem hlajenja z zrakom *
- Preverite zračnost ventilov **

* Pogosteje očistite stroj, če ga uporabljate v prašnem okolju ali v okolju z zelo onesnaženim ozračjem

** Ni nujno, razen če nastane problem z učinkovitostjo (samo pooblaščen servis)

PREMIKANJE IN PRETOVARJANJE



← Premikanje

5.1



Zaustavite motor



Počakajte, da se motor ohladi
(10 minut)

A

Postavite kolo v položaj za premikanje

B

Nastavite krmilo v spodnji položaj, da bo premikanje stroja lažje

C

S pomočjo krmila dvignite rezkala s tal in se premaknite naprej

- **Pretovarjanje:** stroja ne dvigujte sami. Teža stroja je navedena na ploščici proizvajalca in na koncu tega priročnika. Uporabite način pretovarjanja, ki ustreza teži stroja in razmeram, da zagotovite varnost

- Natovarjanje in raztovarjanje stroja na priklopniku je treba izvesti s pomočjo prilagojene nakladalne rampe

- Stroj pravilno pritrdite, da zagotovite popolnoma varen prevoz

SL

PRILAGAJANJE KABLA SKLOPKE (Glede na različico)



6.1

"Če napredujete sunkovito ali če se rezila ne obračajo v položaju "Sklopka vključena", prilagodite kabel sklopke."



6.2

Ustavite stroj in prekinite povezavo svečke.



6.3

A

Sprostite matico za napenjanje kabla na kablu sklopke.

B

Nastavite matico za napenjanje, da omogočite 20 mm prostega hoda na koncu vzvoda.

C

Ponovno zaklenite matico.

Ponovno povežite svečko.

Zaženite stroj in poskusite znova.

Če se težava nadaljuje, stopite v stik s svojim prodajalcem.

PRILAGAJANJE KABLA ZA VZVRATNO GIBANJE (Glede na različico)



6.4

V položaju "sklopka vključena", v primeru neobičajnega zvoka ali če se rezila ne obračajo, prilagodite vzvratni kabel.



6.5

Ustavite stroj in prekinite povezavo svečke.



6.6

A

Sprostite matico za napenjanje kabla na vzvratnem vzvodu.

B

Nastavite matico za napenjanje, da omogočite 5 mm prostega hoda na koncu vzvoda.

C

Ponovno zaklenite matico.

Ponovno povežite svečko.

Zaženite stroj in poskusite znova.

Če se težava nadaljuje, stopite v stik s svojim prodajalcem.

PROGRAM VZDRŽEVANJA (samo na pooblaščenih servisih)

MAZANJE PRENOSA

Pogostost : največ na 50 ur ali 1 x letno pred zimo

SL

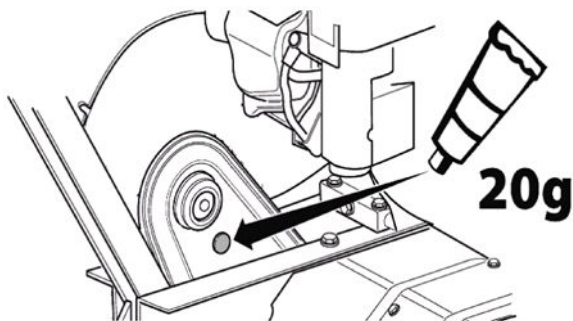

- 1- Odstranite zamašek na zgornjem delu prenosa
- 2- Dodajte 20 g litijeve masti iz tube
- 3- Znova namestite zamašek
- 4- Pustite, da se rezkala vrtijo 30 sekund

ZALECENIA BEZPIECZEŃSTWA

Należy zwrócić szczególną uwagę na zalecenia poprzedzone następującymi wyrażeniami:



UWAGA:

Oznacza duże prawdopodobieństwo ciężkich obrażeń ciała lub śmiertelne zagrożenie w przypadku nieprzestrzegania instrukcji

OSTROŻNIE: Sygnalizuje ryzyko obrażeń ciała lub uszkodzenia wyposażenia, w przypadku nieprzestrzegania zaleceń instrukcji

INFORMACJA: Przekazuje przydatne informacje



Ten znak zwraca uwagę na zachowanie ostrożności w czasie wykonywania niektórych czynności

Z wszelkimi problemami i pytaniami dotyczącymi tego urządzenia należy zwracać się do naszego autoryzowanego przedstawiciela



UWAGA:

To urządzenie opracowano w celu zapewnienia niezawodności działania w warunkach użytkowania opisanych w instrukcji obsługi. Przed użyciem urządzenia należy uważnie przeczytać niniejszą instrukcję. W przeciwnym razie może dojść do obrażeń ciała i uszkodzenia urządzenia

Szkolenia / Informacje:

- Należy zapoznać się z prawidłową obsługą elementów sterowania przed użyciem maszyny. Należy nauczyć się szybko wyłączać silnik.
- Urządzenie powinno być zawsze używane zgodnie z zaleceniami podanymi w instrukcji obsługi.
- Nie wolno zapominać, że użytkownik jest odpowiedzialny za wypadki oraz powodowanie zagrożenia dla innych osób i ich mienia. Odpowiada on za ocenę potencjalnych zagrożeń wynikających z miejsca prowadzenia prac oraz za zastosowanie wszelkich niezbędnych środków ostrożności w celu zapewnienia bezpieczeństwa terenu, szczególnie na pochyłościach, podłożach niebezpiecznych, śliskich lub luźnych.
- Nie wolno zezwalać na używanie urządzenia dzieciom ani osobom niezaznajomionym z instrukcją obsługi. Przepisy regionalne mogą określać minimalny wiek użytkownika.
- Nie należy nigdy pracować w obecności osób, szczególnie dzieci, ani zwierząt, znajdujących się w promieniu 20 metrów od urządzenia; operator powinien mieć przez cały czas kontrolę nad dźwigniami sterowania.
- Nie używać maszyny po spożyciu leków lub substancji, które mogą ograniczać szybkość reakcji lub uwagę.
- W ciężkim terenie należy zachowywać szczególną ostrożność, ponieważ maszyna będzie pracować mniej stabilnie, niż na ziemi już uprawionej.
- W czasie pracy, należy zawsze zakładać wytrzymałe buty antypoślizgowe i długie spodnie z wąskimi nogawkami. Nie wolno używać tego urządzenia z bosymi stopami ani w sandałach. Zalecamy stosowanie dodatkowych środków ochrony słuchu.
- Maszyny należy używać zgodnie z przeznaczeniem, czyli do uprawy ziemi. Każde inne zastosowanie może być niebezpieczne lub prowadzić do uszkodzenia maszyny.

Przygotowanie:

- Należy dokładnie sprawdzić strefę, w której ma być używane urządzenie, aby wyeliminować z

niej wszelkie objekty, które mogłyby być odrzucane przez urządzenie (kamienie, druty, szkło, przedmioty z metalu itp.).

- Przed użyciem należy zawsze wykonać kontrolę wzrokową maszyny, aby upewnić się, że narzędzia i osłony nie są zużyte lub uszkodzone. Części zużyte i uszkodzone należy wymienić.
- Jeżeli maszynę wyposażono w przycisk wyłączenia silnika, należy utrzymywać przewody elektryczne wyłączenia silnika w dobrym stanie w celu zagwarantowania wyłączenia silnika.
- Sprawdzić brak wycieku płynów (benzyna, olej itd.).
- Nie używać maszyny bez osłony lub pokryw zabezpieczających i upewnić się, że są prawidłowo dokręcone.

Obsługa:

- Nigdy nie należy przewozić osób na urządzeniu
- Silnik należy uruchamiać z zachowaniem ostrożności i zgodnie z instrukcjami producenta, ustawiając nogi z dala od narzędzi(-a).
- Wyłączać silnik, kiedy maszyna jest pozostawiana bez nadzoru.
- Podczas obsługi maszyny należy chodzić, nigdy nie należy biegać.
- Maszynę należy pociągać do siebie lub zmieniać kierunek jazdy (jeżeli taka funkcja jest dostępna) z zachowaniem dużej ostrożności.
- Zachować bezpieczną odległość od narzędzi obrotowych, zapewnianą przez długość kierownicy.
- Nie umieszczać rąk lub nóg w pobliżu lub pod elementami obrotowymi.
- W przypadku:
 - nieprawidłowych wibracji,
 - blokady,
 - problemów z działaniem sprężęła,
 - uderzenia w jakiś przedmiot,
 - uszkodzenia przewodu wyłączenia silnika (w zależności od modelu),wyłączyć natychmiast silnik (jeżeli przewód wyłączenia silnika jest uszkodzony, należy użyć dźwigni rozruchowej zgodnie z opisem w punkcie „uruchomienie silnika” do wyłączenia silnika), pozostawić maszynę do schłodzenia, odłączyć przewód świecy, sprawdzić maszynę i wykonać niezbędne naprawy w autoryzowanym serwisie przed ponownym użyciem.
- Pracować tylko przy świetle dziennym lub sztucznym oświetleniu dobrej jakości.
- Nie używać maszyny na nachyleniach terenu przekraczających 10° (17%).
- Na terenie nachylnym należy pracować w poprzek wzniesienia, niż w górę lub w dół.
- W nachylnym terenie, należy poruszać się ostrożnie i zachować szczególną uwagę przy zmianie kierunku.
- Użytkowanie innych akcesoriów niż zalecane może stwarzać zagrożenie i spowodować uszkodzenie maszyny, które nie zostanie objęte obsługą gwarancyjną.

wyłączyć natychmiast silnik (jeżeli przewód wyłączenia silnika jest uszkodzony, należy użyć dźwigni rozruchowej zgodnie z opisem w punkcie „uruchomienie silnika” do wyłączenia silnika), pozostawić maszynę do schłodzenia, odłączyć przewód świecy, sprawdzić maszynę i wykonać niezbędne naprawy w autoryzowanym serwisie przed ponownym użyciem.

- Pracować tylko przy świetle dziennym lub sztucznym oświetleniu dobrej jakości.
- Nie używać maszyny na nachyleniach terenu przekraczających 10° (17%).
- Na terenie nachylnym należy pracować w poprzek wzniesienia, niż w górę lub w dół.
- W nachylnym terenie, należy poruszać się ostrożnie i zachować szczególną uwagę przy zmianie kierunku.
- Użytkowanie innych akcesoriów niż zalecane może stwarzać zagrożenie i spowodować uszkodzenie maszyny, które nie zostanie objęte obsługą gwarancyjną.

Konserwacja / Przechowywanie / Złomowanie:

- Wyłączyć silnik i odłączyć świecę przed każdą operacją czyszczenia, kontroli, wymiany narzędzia, regulacją lub konserwacją maszyny.
- Wyłączyć silnik, odłączyć świecę i użyć grubych rękawic do wymiany narzędzi(-a).
- Nakrętki i śruby muszą być dokręcone w celu zapewnienia bezpiecznych warunków użytkowania.
- Aby zmniejszyć ryzyko zapłonu, silnik, tłumik i strefa przechowywania paliwa powinny być wolne od roślin a także nadmiaru smaru i wszelkich innych substancji, które mogłyby ulec zapłonowi.
- Wymieniać tłumik
- Nie naprawiać części. Do wymiany należy używać oryginalnych części zamiennych.

- Wymieniać narzędzia stosując kompletne zestawy, aby zagwarantować wyważenie.

- Ze względu na bezpieczeństwo nie należy modyfikować charakterystyki technicznej maszyny. Nie zmieniać ustawień regulacji prędkości obrotowej silnika i nie używać silnika z nadmierną prędkością. Regularna konserwacja ma fundamentalne znaczenie dla bezpieczeństwa i utrzymania osiągniętych.
- Pozostawić silnik do schłodzenia przed przechowywaniem maszyny w zamkniętym pomieszczeniu.
- Wszelkie złomowanie urządzenia powinno być dokonywane zgodnie z przepisami obowiązującymi w kraju użytkowania.

Uwaga - Niebezpieczeństwo: Benzyna jest produktem łatwopalnym:

- Paliwo należy przechowywać w pojemnikach przeznaczonych do tego celu. Paliwo należy uzupełniać tylko na zewnątrz. W czasie wykonywania tej czynności nie należy palić.
- Nigdy nie zdejmować korka wlewu paliwa i nigdy nie uzupełniać paliwa kiedy silnik pracuje lub kiedy jest gorący.
- Jeżeli benzyna rozleje się na ziemi, nie należy uruchamiać silnika, ale odsunąć maszynę z tej strefy, aby zapobiec ryzyku zapłonu zanim opary benzyny nie ulegną rozproszeniu.
- Maszynę należy przechowywać w suchym miejscu. Nigdy nie przechowywać maszyny w pomieszczeniu, gdzie opary paliwa mogą wejść w kontakt z ogniem, iskrami lub źródłami ciepła.
- Zakładać prawidłowo korki wlewu paliwa i kanistra z benzyną.
- Ograniczać ilość paliwa w zbiorniku, aby zminimalizować odpryski.
- Nie uruchamiać silnika w zamkniętych pomieszczeniach, gdzie mogą gromadzić się opary tlenu węgla.
- Tlenek węgla może mieć śmiertelne działanie. Zapewnić prawidłową wentylację.

Przemieszczanie / Przenoszenie / Transport:

- Każda czynność wykonywana na maszynie z wyjątkiem uprawy ziemi musi być wykonywana przy wyłączonym silniku i odłączonej świecy.
- Przemieszczanie (z wyjątkiem uprawy ziemi) musi odbywać się za pomocą kółka transportowego zgodnie z opisem w punkcie „przemieszczanie”.
- Przenoszenie: nie należy podnosić urządzenia samemu. Masę maszyny podano na tabliczce producenta i na końcu niniejszej instrukcji. Należy korzystać z odpowiedniej metody przenoszenia, dostosowanej do masy urządzenia i konkretnej sytuacji, aby zagwarantować bezpieczeństwo.
- Załadunek maszyny na przyczepę i rozładunek należy wykonywać za pomocą odpowiedniej rampy załadunkowej. Maszynę należy prawidłowo umocować, aby zapewnić bezpieczeństwo w czasie transportu.
- Transport musi odbywać się przy wyłączonym silniku i odłączonej świecy za pomocą przyczepy, nie należy stosować innych środków transportu.

PL

DEFINICJA PIKTOGRAMÓW

PL

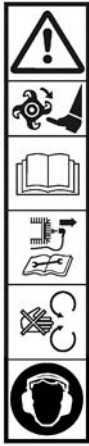

- UWAGA**
Niebezpieczeństwo
- UWAGA**
Narzędzia obrotowe
- UWAGA**
Przeczytać instrukcję obsługi
- UWAGA**
Zapoznać się z instrukcją obsługi i wymontować świecę przed każdą interwencją
- UWAGA**
Nie używać bez osłon (elementy obrotowe)
- Zakładać słuchawki ochronne

Dźwignia przyspieszenia (zależnie od silnika)

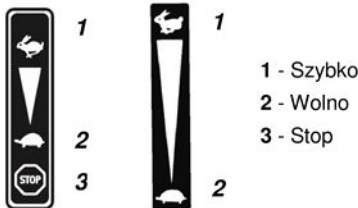

- 1 - Szybko
2 - Wolno
3 - Stop

Rozrusznik (w zależności od wersji)



Wyłącznik (zależnie od silnika)

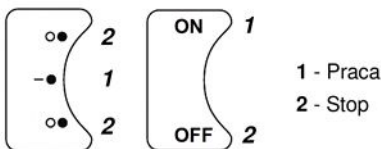

- 1 - Praca
2 - Stop

Wybór biegu (opcja)

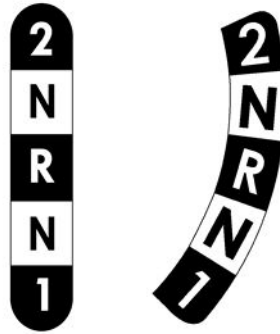

- 2: Bieg do przodu duża prędkość
N: Bieg jałowy
R: Bieg wsteczny
1: Bieg do przodu prędkość mała

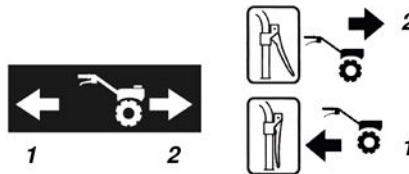

- 1 - Bieg wsteczny
2 - Bieg do przodu

Dźwignia sprzęgła



Sprzęgło wyłączone

Sprzęgło włączone



Nie dotykać gorących powierzchni



Spaliny są niebezpieczne
Nie używać w pomieszczeniach ze złą wentylacją



Wyłączać silnik przed uzupełnieniem paliwa



Rozrusznik



Ładowanie akumulatora
8 godz. MAXIMUM



Różne piktogramy obecne lub nie w zależności od modelu maszyny

INFORMACJE TECHNICZNE

Model maszyny	TF 325		
Masa	46 kg	Model silnika	CR750
Moc netto *	3.45 dla prędkości obrotowej silnika	3600 rpm	
Moc nominalna	3.3 dla nominalnej prędkości obrotowej silnika	3300 rpm	
Gwarantowany poziom mocy akustycznej	NF EN ISO 3744: février 2012		96 dB(A)
Poziom ciśnienia akustycznego na stanowisku obsługi			80,1 dB(A)
	NF EN ISO 3744: février 2012	Niepewność pomiaru	1 dB(A)
Mierzony poziom mocy akustycznej			93,4 dB(A)
	NF EN ISO 3744: février 2012	Niepewność pomiaru	1 dB(A)
Poziom wibracji w obszarze dłoni operatora			7 m/s ²
	NF EN 709+A4: janvier 2010	Niepewność pomiaru	2 m/s ²

* Moc silnika podana w tym dokumencie jest mocą netto uzyskaną w czasie prób wykonanych na silniku seryjnym zgodnie z normą SAE J 1349 przy danej prędkości obrotowej. Moc innego wyprodukowanego silnika może się różnić od podanej wartości. Moc rzeczywista silnika zainstalowanego w maszynie zależy od różnych czynników, takich jak: prędkość obrotowa, temperatura, wilgotność, ciśnienie atmosferyczne, obsługa techniczna i inne.

Zgodność emisji UE – Etap V



UWAGA: wszelkie modyfikacje silnika unieważniają homologację typu UE tego produktu

Nr homologacji **E5*2016/1628*2016/1628*SYA1/P*1033*0**

CO₂ (g/kWh): **910.52**

Zgodnie z treścią artykułu 43 2016/1628 konstruktor udostępnił Państwu zmierzoną wartość CO₂, wyznaczoną w trakcie procesu odbioru UE wg typu: ten pomiar CO₂ został uzyskany w ramach testów w cyklu przeprowadzonego w warunkach laboratoryjnych na reprezentatywnym egzemplarzu typu silnika (rodziny silników) i nie oznacza jakiegokolwiek gwarancji parametrów konkretnego silnika, wyrażonej ani dorozumianej.

INFORMACJA: w trosce o dokonywanie ciągłych ulepszeń producent informuje, że treść niniejszej instrukcji nie stanowi zobowiązania umownego i zastrzega sobie prawo do modyfikowania specyfikacji maszyn bez uprzedzenia

Rozpakowywanie 1.1

UWAGA: Nieprawidłowy montaż tej glebogryzarki może spowodować poważne obrażenia ciała. Należy zapewnić ścisłe przestrzeganie wszystkich instrukcji

UWAGA: Należy zwracać uwagę, aby nie przeciąć linek lub aby nie zarysować lakieru maszyny podczas przecinania krawędzi skrzyni

Ozn.	Zawartość skrzyni
A	Koło transportowe
B	Kratka układu wylotowego **
C	Kieszonka na instrukcje i śruby
D	Ostroga
E	Oslony
F	Kierownica prawa
G	Kierownica lewa
H	Pierścień dystansowy kierownicy
I	Silnik
J	Noże tnące
K	Dodatkowe frezy*
L	Boczna tarcza ochronna
M	Mostek

* w zależności od wersji

**zależnie od silnika

Montaż podpórki 1.2

Wymontować elementy mocujące na dnie skrzyni 1.3

Montaż koła transportowego 1.4

A = Pozycja transportowa

B = Pozycja robocza

Montaż kierownicy 1.5

A = Regulacja wysokości

Montaż manetki przyspiesznika 1.6

Montaż opasek kablowych 1.7

Montaż płyt zabezpieczających 1.8

Montaż dodatkowych frezów 1.9

UWAGA: Zwracać uwagę na kierunek montażu frezów i kołków

Tabliczka identyfikacyjna maszyny 1.10

A – Nazwa i adres producenta
 B – Typ maszyny
 C – Numer seryjny
 D – Moc nominalna
 E – Masa w kilogramach
 F – Model maszyny
 G – Identyfikacja CE
 H – Rok produkcji
 I – Oznaczenie handlowe

Opis elementów 1.11

1 – Manetka cofania
 2 – Dźwignia sprzęgła
 3 – Gałka regulacji kierownicy
 4 – Manetka przyspiesznika
 5 – Pokrywa paska
 6 – Oslony
 7 – Podpora
 8 – Tarcze zabezpieczające rośliny
 9 – Narzędzia obrotowe
 10 – Kółko transportowe
 11 – Silnik

URUCHOMIENIE MASZyny

PL



← Prawidłowy poziom oleju i benzyny



← Wlewanie paliwa

Super lub bezołowiowa lub SP95 E10



← Otworzyć zawór paliwa i ustawić rozrusznik w położeniu A



← Dźwignia przyspieszenia

Ustawić dźwignię w stronę:



← Pociągnąć za uchwyt rozrusznika

Podczas uruchamiania urządzenia należy zawsze przebywać w strefie bezpieczeństwa



← Przeszawić rozrusznik w położenie B

OBSŁUGA

To urządzenie jest przeznaczone do:

- przygotowywania ziemi do uprawy
- pielęgnacji upraw i kwiatników

To urządzenie nie jest przeznaczone do użytku komercyjnego



← Jazda do przodu



Konieczne jest zwolnienie sprzęgła przed włączeniem biegu wstecznego



Przestrzegać strefy bezpieczeństwa o promieniu 20 m wokół maszyny



Po uruchomieniu nie należy pozostawiać silnika pracującego na biegu jałowym, ale jak najszybciej rozpocząć pracę, naciskając dźwignię sprzęgła narzędzi

Nie ma potrzeby rozgrzewania silnika: pozostawienie go po uruchomieniu na biegu jałowym przez ponad 2 minuty bez załączenia narzędzia sprzęgłem może spowodować uszkodzenie układu sprzęgła i jego paska



← Jazda do tyłu (zależnie od wersji)



Konieczne jest zwolnienie sprzęgła przed włączeniem biegu wstecznego



Przestrzegać strefy bezpieczeństwa o promieniu 20 m wokół maszyny



Korzystanie z jazdy do tyłu jest niebezpieczne. Należy się upewnić, że żadna przeszkoda nie znajduje się za użytkownikiem i zmniejszyć prędkość obrotową przed włączeniem sprzęgła





ZATRZYMANIE

-  ← **Wyłączenie frezów**
4.1 Zwolnić uchwyt sprzęgła
-  ← **Wyłączenie silnika**
4.2 Ustawić dźwignię przyspieszenia w położeniu: 
-  ← **Zamknąć zawór benzyny**
4.3

PL

KONTROLE CODZIENNE

Przed uruchomieniem silnika należy sprawdzić poniższe punkty: - Brak odkręconych lub pękniętych śrub i nakrętek
- Brak wyciek benzyny i oleju silnikowego
- Bezpieczeństwo środowiska

-  ← **Właściwy poziom oleju silnikowego**
2.1
-  ← **Wystarczający poziom benzyny**
2.2
-  ← **Czystość wkładu filtra powietrza i poziom oleju (Zależnie od silnika)**
4.4
-  Nie używać rozpuszczalnika palnego do czyszczenia elementu piankowego filtra powietrza

PROGRAM KONSERWACJI (w autoryzowanym warsztacie)

Po pierwszych 5 godzinach

- Wymienić olej silnikowy

Co 8 godzin lub codziennie

- Wyczyścić filtr powietrza*
- Wyczyścić obszar dookoła tłumika i elementów sterujących
- Wyczyścić obudowę rozrusznika

Co 25 godzin lub jeden raz w roku

- Wyczyścić filtr powietrza*
- Wyczyścić filtr wstępny paliwa*

Co 50 godzin lub jeden raz w roku

- Wymienić olej silnikowy
- Sprawdzić tłumik i osłonę

Raz w roku lub co 300 godzin

- Wymienić filtr powietrza
- Wymienić filtr wstępny
- Wymienić świecę
- Wymienić filtr paliwa
- Wyczyścić układ chłodzenia powietrza *
- Sprawdzić luz zaworów**

* Czyścić częściej, jeżeli praca odbywa się w warunkach wysokiego zapylenia lub w obecności zanieczyszczeń w powietrzu

** Wykonywać tylko w przypadku spadku osiągnięć (wykonać w autoryzowanym warsztacie)

PRZEMIESZCZANIE I PRZENOSZENIE



← Przemieszczanie

5.1



Wyłączyć silnik



Zaczekać do schłodzenia silnika (10 minut)

A

Ustawić koło w położeniu do przemieszczania

B

Wyregulować kierownicę w położeniu (zależnie od modelu) ułatwiającym przemieszczanie maszyny

C

Za pomocą kierownicy unieść frezy z podłoża i przemieszczać się do przodu

- **Przenoszenie:** nie należy podnosić urządzenia samemu. Masę maszyny podano na tabliczce producenta i na końcu niniejszej instrukcji. Należy korzystać z odpowiedniej metody przenoszenia, dostosowanej do masy urządzenia i konkretnej sytuacji, aby zagwarantować bezpieczeństwo

- Załadunek maszyny na przyczepę i rozładunek należy wykonywać za pomocą odpowiedniej rampy załadunkowej

- Maszynę należy prawidłowo umocować, aby zapewnić bezpieczeństwo w czasie transportu

PL

REGULACJA LINKI SPRZĘGŁA (W zależności od wersji)



6.1

W położeniu „sprzęgło wyłączone”, kiedy maszyna szarpie lub frezy nie obracają się, należy wyregulować linkę sprzęgła.



6.2

Zatrzymać maszynę i odłączyć świecę.



6.3

A

Odblokować nakrętkę napinacza linki sprzęgła.

B

Wyregulować napinacz do momentu uzyskania luzu 20 mm na końcu dźwigni sprzęgła.

C

Zablokować nakrętkę.

Podłączyć świecę.

Uruchomić maszynę i spróbować ponownie.

Jeżeli problem utrzymuje się, należy skontaktować się z serwisem.

REGULACJA LINKI BIEGU WSTECZNEGO (W zależności od wersji)



6.4

W położeniu „sprzęgło wyłączone”, w przypadku nieprawidłowego hałasu lub kiedy frezy nie obracają się, należy wyregulować linkę biegu wstecznego.



6.5

Zatrzymać maszynę i odłączyć świecę.



6.6

A

Odblokować nakrętkę napinacza linki dźwigni biegu wstecznego.

B

Wyregulować napinacz do momentu uzyskania luzu 5 mm na końcu dźwigni.

C

Zablokować nakrętkę.

Podłączyć świecę.

Uruchomić maszynę i spróbować ponownie.

Jeżeli problem utrzymuje się, należy skontaktować się z serwisem.

KONSERWACJA OKRESOWA (w autoryzowanym warsztacie)

SMAROWANIE PRZEKŁADNI

Termin: 50 h maksimum lub 1 raz w roku przed okresem zimowym

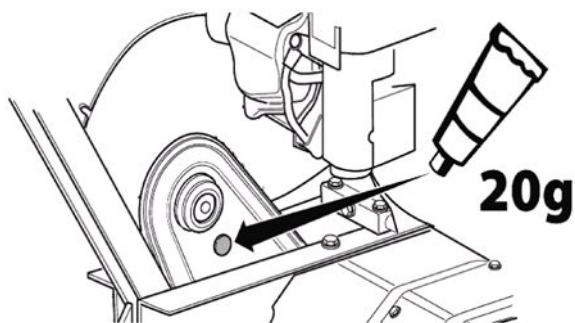

- 1- Wymontować korek w górnej części przekładni
- 2- Nałożyć 20 g smaru litowego w tubce
- 3- Zamontować korek
- 4- Obracać frezy przez 30 sekund

PL

BEZPEČNOSTNÉ POKYNY

Zvláštnu pozornosť venujte pokynom, ktoré sú označené nasledujúcimi názvami:



UPOZORNENIE:

Označuje vysokú pravdepodobnosť vážneho zranenia, ba dokonca i nebezpečenstvo smrteľného úrazu v prípade nedodržania daných pokynov

OPATRENIE: Označuje možnosť vzniku telesných zranení alebo poškodenia zariadenia v prípade nedodržania daných pokynov

POZNÁMKA: Obsahuje užitočné informácie



Táto značka upozorňuje, že pri niektorých činnostiach je potrebné postupovať opatrne

V prípade problému alebo akýchkoľvek otázok týkajúcich sa motorového kultivátora kontaktujte autorizovaného koncesionára



UPOZORNENIE:

Zariadenie je navrhnuté tak, aby spoľahlivo pracovalo, ak sa používa v podmienkach, ktoré sú v súlade s pokynmi. Pred použitím zariadenia si dôkladne prečítajte obsah tohto návodu. V opačnom prípade môže dôjsť k úrazu a poškodeniu zariadenia

Školenie / Informácie:

- Pred použitím sa oboznámte so správnou obsluhou a ovládačmi tohto zariadenia. Naučte sa rýchlo vypnúť motor.
- Zariadenie sa musí vždy používať v súlade s pokynmi uvedenými v tomto návode.
- Nezabudnite, že používateľ je zodpovedný za nehody alebo nebezpečenstvá, ktorým vystaví iné osoby alebo ich majetok. Zodpovedá za posúdenie rizík spojených s pracovným terénom a prijatie všetkých nutných bezpečnostných opatrení, najmä na svahoch, nerovnom, klzkom či obmedzenom povrchu.
- Nikdy nedovoľte zariadenie používať deťom a osobám, ktoré nie sú oboznámené s týmto návodom. Miestne predpisy môžu stanovovať minimálny vek používateľa.
- Zariadenie nikdy nepoužívajte, ak sa v okruhu 20 metrov od zariadenia nachádzajú iné osoby, predovšetkým deti alebo zvieratá. Používateľ musí vždy bezpodmienečne ovládať riadidlá.
- Zariadenie nepoužívajte po požití liekov alebo látok, ktoré sú známe tým, že by mohli ovplyvniť vašu schopnosť reagovať, ako aj vašu bdelosť.
- V tvrdom teréne buďte opatrnejší, pretože e bude mať tendenciu byť menej stabilné, ako v obrábanom teréne.
- Pri práci vždy používajte pevnú obuv s protišmykovou podrážkou a dlhé a úzke nohavice. Zariadenie nepoužívajte, keď ste bosí alebo v sandáloch. Odporúčame používať ochranu sluchu.
- Toto zariadenie používajte iba na účel, na ktorý je určené, teda na obrábanie pôdy. Akékoľvek iné používanie môže byť nebezpečné alebo môže spôsobiť poškodenie zariadenia.

Príprava:

- Dôkladne skontrolujte terén, v ktorom budete dané zariadenie používať, a odstráňte všetky predmety, ktoré by sa mohli od zariadenia odraziť (kamene, drôty, sklo, kovové predmety a pod.).
- Zariadenie pred použitím vždy vizuálne skontrolujte, aby ste sa presvedčili, či nie sú opotrebované alebo poškodené nástroje a deflektory. Opatrebované alebo poškodené súčiastky nechajte vymeniť.
- V prípade, že je zariadenie vybavené tlačidlom na vypnutie motora, elektrické káble, ktoré slúžia

na vypnutie motora, udržiavajte v dobrom stave, aby bolo možné motor vypnúť.

- Skontrolujte, či nedochádza k únikom kvapalín (palivo, olej a pod.).
- Toto zariadenie nepoužívajte bez blatníka ani ochranných krytov a dbajte na to, aby boli dobre utiahnuté všetky upevňovacie prvky.

Používanie:

- Na zariadení nikdy neprepravujte ľudí.
- Motor štartujte opatrne, dodržiavajte pokyny výrobcu a dbajte na to, aby ste mali nohy v dostatočnej vzdialenosti od nástrojov.
- Keď zariadenie nechávate bez dozoru, vypnite motor.
- So zariadením kráčajte a nikdy s ním nebehajte.
- Pri ťahaní zariadenia k sebe alebo zmene smer chodu (ak je k dispozícii daná možnosť) postupujte veľmi opatrne.
- Dodržiavajte bezpečnostnú vzdialenosť od otáčacích nástrojov, ktorú udáva dĺžka riadidiel.
- Ruky ani nohy nedávajte do blízkosti otáčacích prvkov ani pod ne.
- V prípade:
 - abnormálnych vibrácií,
 - zablokovania,
 - problému so zapínaním,
 - nárazu do nejakého predmetu,
 - poškodenia kábla určeného na vypnutie motora (v závislosti od modelu),

motor okamžite vypnite (v prípade, že je kábel určený na vypnutie motora prerazaný, ovládač štartéra nastavte podľa pokynov v odseku „Štartovanie motora“, aby sa motor vypol), motor nechajte vychladnúť, odpojte drôt sviečky, skontrolujte zariadenie a pred akýmkoľvek opätovným použitím ho nechajte opraviť autorizovaným opravárom.

- Pracujte iba za denného svetla alebo dostatočne intenzívneho umelého osvetlenia.
- Zariadenie nepoužívajte na svahoch so sklonom väčším ako 10° (17 %).
- Pri práci na svahoch postupujte v priečnom smere, no nikdy nestúpajte ani neschádzajte dole.
- V svahovitom teréne buďte veľmi obozretní, smer meňte veľmi opatrne.
- Pri používaní iného ako odporúčaného príslušenstva môže byť zariadenie nebezpečné a môže dôjsť k škodám na zariadení, ktoré záruka nebude pokrývať.

Údržba / Skladovanie / Likvidácia:

- Pred akýmkoľvek čistením, kontrolou, výmenou nástrojov, nastavením alebo údržbou zariadenia vypnite motor a odpojte sviečku.
- Pred výmenou nástrojov vypnite motor, odpojte sviečku a používajte hrubé rukavice.
- Dbajte na to, aby boli všetky matice a skrutky správne utiahnuté, aby sa zaručili bezpečné podmienky používania.
- Aby ste znížili riziko vzniku požiaru, udržiavajte motor, tlmíč a miesto uschovania pohonných látok čisté - bez rastlín, nadmerného množstva maziva alebo iných horľavých látok.
- Nechajte vymeniť tlmíče výfuku
- Súčiastky neopravujte. Súčiastky nahrádzajte originálnymi súčiastkami.
- Nástroje vymieňajte ako kompletnú súpravu, aby sa zachovala rovnováha.
- Z bezpečnostných dôvodov neupravujte vlastnosti tohto zariadenia. Nemeňte nastavenie regulácie otáčok motora a motor nevytáčajte na vysoké otáčky. Pravidelná údržba je základným predpokladom zachovania bezpečnosti a udržania výkonnostnej úrovne.
- Pred odložením zariadenia do uzavretej miestnosti nechajte motor vychladnúť.

- Každú likvidáciu zariadenia je potrebné vykonať v súlade s platnými právnymi predpismi v krajine používania.

Upozorňujeme na možné nebezpečenstvo: Pretože palivo je vysoko horľavé:

- Palivo skladujte v nádobách špeciálne určených na daný účel. Palivo doplňajte iba v exteriéri a počas daného úkonu nefajčíte.
- Nikdy neskladajte uzáver palivovej nádrže ani nedoplňajte palivo, keď je motor zapnutý alebo teplý.
- Ak je palivo rozliate na zemi, nepokúšajte sa motor naštartovať, naopak, zariadenie posuňte mimo tejto zóny a dbajte na to, aby nedošlo k žiadnemu vznieteniu, kým sa výpary z paliva nerozptýlia.
- Zariadenie skladujte na suchom mieste. Zariadenie nikdy neuskladňujte na mieste, kde by sa výpary z paliva mohli dostať do kontaktu z ohňom, iskrami alebo iným silným zdrojom tepla.
- Uzáver palivovej nádrže a rezervnej nádrže správne uložte na pôvodné miesto.
- Obmedzte množstvo paliva v palivovej nádrži, aby sa minimalizovalo rozlievanie.
- Motor neštartujte v uzavretom priestore, kde sa môžu hromadiť výpary oxidu uhoľnatého.
- Oxid uhoľnatý môže byť smrteľný. Zaisťte dostatočné vetranie.

Premiestňovanie / Manipulácia / Preprava:

- Pri akejkoľvek manipulácii so zariadením okrem úpravy pôdy musí byť motor vypnutý a sviečka odpojená.
- Pri premiestňovaní (okrem úpravy pôdy) sa musí používať prepravné koleso podľa pokynov uvedených v odseku „Premiestňovanie“.
- Manipulácia: Zariadenie nezdvíhajte sami. Hmotnosť zariadenia je uvedená na výrobkom štítku na konci tohto návodu. Kvôli zaručeniu bezpečnosti použite manipulačnú metódu prispôbenú hmotnosti zariadenia a danej situácii.
- Pri nakladaní a vykladaní zariadenia z prívesu sa musí používať vhodná nakladacia rampa. Kvôli zaručeniu bezpečnej prepravy zariadenie správne upevnite.
- Zariadenie je potrebné prepravovať s vypnutým motorom a odpojenou sviečkou na prívese. Nepoužívajte iný spôsob prepravy.

SK

DEFINÍCIA PIKTOGRAMOV



Ovládač plynu (v závislosti od typu motora)

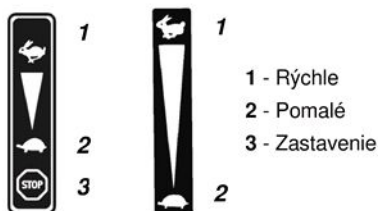

Štartér (v závislosti od verzie)



Vypínač (v závislosti od typu motora)

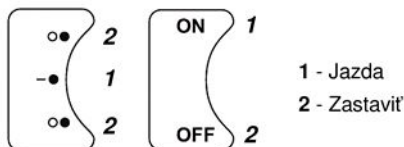

Výber rýchlosti (voliteľné)



2: Jazda vpred vysoká rýchlosť
N: Neutrál
R: Jazda vzad
1: Jazda vpred nízka rýchlosť

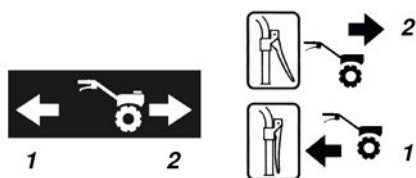

1 - Jazda vzad
2 - Jazda vpred

Ovládač spojky

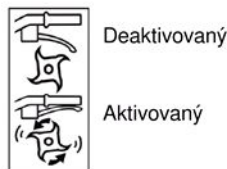

Nedotýkajte sa teplých povrchov



Výfukové plyny sú nebezpečné
Nepoužívajte v zle vetraných priestoroch



Pred dopĺňaním paliva vypnite motor



Štartér



Nabíjanie batérie
MAXIMÁLNE 8 HODÍN



Piktogramy sa používajú v závislosti od modelu zariadenia

TECHNICKÉ ÚDAJE

Model zariadenia	TF 325		
Hmotnosť	46 kg	Model motora	CR750
Čistý výkon *	3.45 kW pri otáčkach motora		3600 ot./min
Nominálny výkon	3.3 kW pri otáčkach motora		3300 ot./min
Hladina garantovaného akustického výkonu ^{NF EN ISO 3744: février 2012}			96 dB(A)
Hladina akustického tlaku na mieste vodiča			80,1 dB(A)
		Nepresnosť merania	1 dB(A)
Hladina nameraného akustického výkonu			93,4 dB(A)
		Nepresnosť merania	1 dB(A)
Úroveň vibrácií v rukách operátora			7 m/s ²
		Nepresnosť merania	2 m/s ²

* Výkon motora uvedený v tomto dokumente je čistý výkon nameraný počas testovania sériového motora podľa normy SAE J 1349 pri danej rýchlosti otáčania. Výkon iného prevádzkového motora sa môže líšiť od tejto hodnoty. Skutočný výkon motora nainštalovaného v zariadení bude závisieť od rôznych faktorov, ako napríklad od rýchlosti otáčania, teplotných podmienok, vlhkosti, atmosférického tlaku, údržby a iných faktorov.

Súlad s emisiami EÚ – Fáza V



UPOZORNENIE: Akákoľvek úprava motora ruší homologizáciu typu EÚ tohto výrobku

Č. homologizácie: E5*2016/1628*2016/1628*SYA1/P*1033*0

CO² (g/kW-hr): 910.52

V súlade s ustanoveniami článku 43 2016/1628 výrobca uvádza nameranú hodnotu CO², tak ako bola určená počas procesu typovej skúšky EÚ; táto nameraná hodnota CO² vyplýva z testov vykonaných pri skúšobnom cykle určenom v laboratórnych podmienkach na reprezentatívnom príklade typu motora (skupiny motorov) a nesmie implikovať alebo vyjadrovať žiadnu záruku výkonnosti špecifického motora.

SK

POZNÁMKA: Vzhľadom na neustále technické zlepšovanie výrobca upozorňuje, že tento návod nemá zmluvný charakter a vyhradzuje si právo na zmenu špecifikácií zariadenia bez predchádzajúceho upozornenia

SK

Vybalenie 1.1

POZOR: Nesprávna montáž tohto motorového kultivátora môže spôsobiť vážne zranenia. Dôkladne dodržiavajte všetky pokyny

UPOZORNENIE: Dbajte na to, aby ste neprerezali káble alebo nepoškriabali lak prístroja pri rezaní hrán balenia

Ozn.	Obsah balenia
A	Prepravné koleso
B	Mriežka výfuku **
C	Vrecúško s návodmi + spojovací materiál
D	Regulátor hĺbky kyprenia
E	Ochranné bočné kryty
F	Riadičlá vpravo
G	Riadičlá vľavo
H	Nastavenie riadičiel
I	Blok motora
J	Kypriace nože
K	Doplňkové kypriace nože *
L	Ochranné kotúče rastlín
M	Krytka držáka

*V závislosti od verzie

**V závislosti od typu motora

Montáž stojana 1.2

Odstráňte upínacie body v spodnej časti krabice 1.3

Montáž prepravného kolesa 1.4

A = Prepravná poloha

B = Pracovná poloha

Montáž riadičiel 1.5

A = Nastavenie výšky

Montáž škrtiacej klapky 1.6

Montáž káblových svoriek 1.7

Montáž ochranných plechov 1.8

Montáž prídavných fréz 1.9

! Dbajte na smer montáže fréz a závlačiek

Identifikačný štítok zariadenia 1.10

A – Názov a adresa konštruktéra
 B – Typ prístroja
 C – Sériové číslo
 D – Menovitý výkon
 E – Hmotnosť v kilogramoch
 F – Model prístroja
 G – Označenie CE
 H – Rok výroby
 I – Obchodné označenie

Popis súčiastok 1.11

1 – Páka cúvania
 2 – Páčka spojky
 3 – Rukoväť na nastavenie riadičiel
 4 – Škrtiaca klapka
 5 – Kryt remeňa
 6 – Ochranné plechy
 7 – Stojan
 8 – Ochranné kotúče zariadenia
 9 – Rotačné nástroje
 10 – Prepravné koleso
 11 – Motor

NAŠTARTOVANIE ZARIADENIA

 ← **Doplnenie oleja a meranie množstva**
2.1

 ← **Doplnenie paliva**
2.2 Super, bezolovnatý alebo SP95 E 10

 ← **Otvorte palivový ventil a štartér dajte do polohy A**
2.3

 ← **Akcelerátor**
2.4 Páčku posuňte na: 

 ← **Potiahnite rukoväť hnacieho mechanizmu**
2.5

 Pri štartovaní zariadenia sa vždy nachádzajte v bezpečnom priestore

 ← **Štartér dajte do polohy B**
2.6

SK

POUŽÍVANIE

Toto zariadenie je určené na:

- prípravu pôdy na sadenie
- údržbu sadby a kvetinových záhonov

Toto zariadenie nie je určené na profesionálne použitie

 ← **Jazda vpred**
3.1

 Je nutné uvoľniť spojku pred prepnutím na jazdu vzad

 Dodržujte bezpečnostnú zónu s polomerom 20 m okolo stroja

 Po naštartovaní nenechajte bežať motor naprázdno: začnite pracovať čo najskôr aktivovaním ovládača na zapnutie nástrojov

Je zbytočné nechať motor zahrievať: pri chode naprázdno viac než 2 minúty bez zapnutia nástrojov môže dôjsť k vážnemu poškodeniu systému spojky a jeho remeňa.

 ← **Jazda vzad (v závislosti od verzie)**
3.2

 Je nutné uvoľniť spojku pred prepnutím na jazdu vzad

 Dodržujte bezpečnostnú zónu s polomerom 20 m okolo stroja

 Používanie v smere jazdy vzad je nebezpečné. Skontrolujte, že sa za vami nevyskytujú žiadne prekážky a znížte otáčky motora, než prepnete na jazdu vzad

VYPNUTIE



4.1

Zastavenie nástrojov frézy

Uvoľnite páčku spojky



4.2

Vypnutie motora

Ovládač akcelerátora dajte do polohy: 



4.3

Zatvorte palivový ventil

SK

KAŽDODENNÉ KONTROLY

Pred naštartovaním motora skontrolujte nasledujúce body: - Žiadne svorníky ani matice nie sú uvoľnené ani poškodené
- Nedochoádza k úniku paliva ani motorového oleja
- Bezpečnosť prostredia



2.1

Správne množstvo motorového oleja



2.2

Dostatočné množstvo paliva



4.4

Čistota prvku vzduchového filtra a meranie množstva oleja (V závislosti od motora)



Na čistenie penového prvku vzduchového filtra nepoužívajte horľavé rozpúšťadlá

ÚDRŽBOVÝ PROGRAM (musí vykonať autorizovaný servis)

Po prvých 5 hodinách

- Vypustíte motorový olej

Každých 8 hodín alebo každý deň

- Očistíte vzduchový filter *
- Očistíte priestor okolo tlmiča a ovládačov
- Očistíte kryt hnacieho mechanizmu

Každých 25 hodín alebo minimálne raz ročne

- Očistíte vzduchový filter *
- Očistíte predfilter *

Každých 50 hodín alebo minimálne raz ročne

- Vypustíte motorový olej
- Skontrolujete tlmič a ochranný kryt proti iskreniu

Každý rok alebo 300 hodín

- Vymeňte vzduchový filter
- Vymeňte predfilter
- Vymeňte sviečku
- Vymeňte palivový filter
- Očistíte vzduchový chladiaci systém *
- Skontrolujete súpravu ventilov **

* Čistite častejšie v prípade používania v prašnom prostredí alebo v prostredí s množstvom nečistôt vo vzduchu

** Nie je to nevyhnutné, okrem prípadov, keď dochádza k problémom ohrozujúcim výkonnosť (musí vykonať autorizovaný servis)

PREMIESTŇOVANIE A MANIPULÁCIA



← Premiestňovanie

5.1



Vypnite motor



Počkajte, kým motor vychladne (10 minút)

A

Koleso dajte do prepravnej polohy

B

Riadidlá stiahnite do spodnej polohy, aby sa zjednodušilo premiestňovanie zariadenia

C

Pomocou riadidiel zdvihnite frézy zo zeme a posuňte ich dopredu

- **Manipulácia:** Zariadenie nezdvíhajte sami. Hmotnosť zariadenia je uvedená na výrobkom štítku na konci tohto návodu. Kvôli zaručeniu bezpečnosti použite manipulačnú metódu prispôsobenú hmotnosti zariadenia a danej situácii

- Pri nakladaní a vykladaní zariadenia z privesu sa musí používať vhodná nakladacia rampa

- Kvôli zaručeniu bezpečnej prepravy zariadenia správne upevnite

SK

NASTAVENIE LANKA SPOJKY (V závislosti od verzie)



6.1

Ak je pohyb stroja trhavý, alebo ak sa nože v pozícii „Spojka zapnutá“ neotáčajú, vykonajte nastavenie lanka spojky.



6.2

Zastavte stroj a odpojte kábel od zapalvacej sviečky.



6.3

A

Uvolnite napínaciu maticu na lanku spojky.

B

Nastavte napínaciu maticu tak aby na konci páky spojky vznikla vôľa 20mm.

C

Dotiahnite maticu.

Pripojte kábel k zapalvacej sviečke.

Naštartujte motor a skontrolujte jeho chod.

Ak problém pretrváva, kontaktujte Vaše autorizované servisné stredisko.

NASTAVENIE REVERZNÉHO LANKA (V závislosti od verzie)



6.4

V pozícii „spojka zapnutá“ v prípade nadmerného hluku, alebo keď sa nože neotáčajú, nastavte lanko spätného chodu.



6.5

Zastavte stroj a odpojte kábel od zapalvacej sviečky.



6.6

A

Uvolnite napínaciu maticu lanka pre spätný chod.

B

Nastavte napínaciu maticu tak aby na konci páky vznikla vôľa 5mm.

C

Dotiahnite maticu.

Pripojte kábel k zapalvacej sviečke.

Naštartujte motor a skontrolujte jeho chod.

Ak problém pretrváva, kontaktujte Vaše autorizované servisné stredisko.

PRAVIDELNÁ ÚDRŽBA (musí vykonať autorizovaný servis)

MAZANIE PREVODOVKY

Obdobie: maximálne 50 h alebo 1 ročne pred odložením na zimu

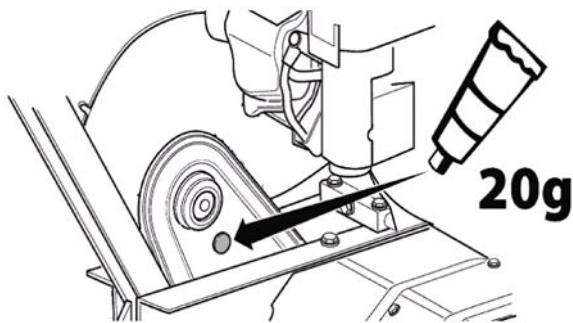

- 1- Zložte uzáver z vrchnej časti prevodovky
- 2- Pridajte 20 g lítiového maziva v tube
- 3- Znova založte uzáver
- 4- Frézy nechajte zapnuté 30 sekúnd

SK

BIZTONSÁGI UTASÍTÁSOK

Szenteljen kiemelt figyelmet az alábbi megjegyzések által bevezetett utasításoknak:



FIGYELEM:

Az utasítások figyelmen kívül hagyása esetén súlyos testi sérülések fokozott veszélye, életveszély áll fenn

ÖVINTÉZKEDÉSEK: Az utasítások figyelmen kívül hagyása esetén testi sérülések veszélye vagy a berendezés meghibásodásának veszélye áll fenn

MEGJEGYZÉS: Hasznos információkat közöl



Ez a jel elővigyázatosságra int bizonyos műveletek közben

A kapával kapcsolatos kérdések vagy esetleges problémák esetén, kérjük, vegye fel a kapcsolatot egy hivatalos márkakereskedővel



FIGYELEM:

A gép úgy lett megtervezve, hogy biztonságos és megbízható működést biztosítson az utasításoknak megfelelő használati feltételek betartása mellett. A gép használata előtt, kérjük, olvassa el és értse meg ennek a kézikönyvnek a tartalmát. Ellenkező esetben sérüléseknek teszi ki magát, és a gép meghibásodhat

Képzés / Információk:

- A gép használata előtt sajátítsa el a helyes használatot és a vezérlést.

Legyen képes gyorsan leállítani a motort.

- A gépet mindig a használati utasításban szereplő előírásoknak megfelelően kell használni.

- Ne feledje, hogy a felhasználó felelős minden balesetért vagy veszélyes helyzetért, amely a személyek vagy vagyontárgyak épségét veszélyeztetheti. A felhasználó felelősségét képezi a megmunkálendő területen fennálló lehetséges kockázati tényezők felmérése, valamint az összes szükséges óvintézkedés meghozatala saját biztonságának biztosítása érdekében, különösen lejtőkön, egyenetlen, csúszós vagy laza talajokon.

- Tilos a gép működtetése gyerekek vagy a használati utasításokat nem ismerő személyek által. A helyi szabályozások előírhatják a gép használatához szükséges minimális életkort.

- Soha ne dolgozzon a géppel, ha annak kevesebb mint 20 méteres körzetében személyek, különösen gyerekek, vagy állatok tartózkodnak; a felhasználónak kötelező módon a kormány vezérlőszerveinél kell maradnia.

- Ne használja a gépet, ha olyan gyógyszerek vagy készítmények hatása alatt áll, amelyek befolyásolhatják reakcióképességét és figyelmét.

- Kemény talaj esetén kiemelt figyelem szükséges, mivel sokkal nagyobb a valószínűsége a gép instabilitásának, mint megművelt talajon.

- Munkavégzés közben viseljen mindig ellenálló, csúszásmentes lábbelit és hosszú, szoros nadrágot. Ne használja a gépet mezítláb vagy szandálban. Hallásvédők használatát javasoljuk.

- A gépet rendeltetésének megfelelően, azaz talajművelésre használja. Minden egyéb használat veszélyes lehet, vagy a gép meghibásodását vonhatja maga után.

Előkészítés:

- Alaposan vizsgálja át a területet, ahol a gépet használnia kell, és távolítsa el minden olyan

tárgyat, amelyet a gép kirepíthet (kövek, drótok, üvegdarabok, fémtárgyak stb.).

- Használat előtt mindig ellenőrizze szemrevételezéssel a gépet, és bizonyosodjon meg arról, hogy a szerszámok és terelőelemek nem kopottak vagy nincsenek megrongálódva. Cseréltesse ki a kopott vagy sérült alkatrészeket.

- Ha a gép motorleállító gombbal rendelkezik, tartsa fenn a motorleállító elektromos vezetékeinek megfelelő állapotát, hogy garantálják a motor leállítását.

- Ellenőrizze, hogy nincs-e folyadékszivárgás (üzemanyag, olaj stb.).

- Ne használja a gépet a sárvédő illetve a védőfedelek nélkül, és győződjön meg arról, hogy minden rögzítőelem megfelelően meg van-e szorítva.

Használat:

- Soha ne szállítson személyeket a gépen.

- Óvatosan indítsa a motort a gyártó utasításainak figyelembe vételével, és tartsa távol a lábait a szerszám(ok)tól.

- Állítsa le a motort, ha a gépet felügyelet nélkül hagyja.

- Lépcsőben haladjon, soha ne fusson a géppel.

- Ha a gépet maga felé húzza vagy megfordítja a haladási irányt (ha lehetséges) fokozott elővigyázatossággal járjon el.

- Tartsa meg a kormány hossza által kijelölt biztonsági távolságot a forgó szerszámoktól.

- Ne tegye kezét vagy lábát a forgó alkatrészek közelébe vagy alá.

- A következők esetén:

- rendellenes rezgések,
- blokkolás,
- kapcsolási problémák,
- idegen tárgy által okozott ütés,
- a motorleállító vezeték károsodása (modellől függően),

azonnal állítsa le a motort (ha a motorleállító vezeték el van vágva, működtesse a szívató kezelőszervét a motor leállításához, a „motor indítása” fejezetben szereplő utasítások szerint), hagyja lehűlni a gépet, majd válassza le a gyertya kábelét, vizsgálja át a gépet, és a további használat előtt végeztesse el a szükséges javításokat egy hivatalos javítóműhelyben.

- Kizárólag nappali fénynél vagy megfelelő minőségű mesterséges fénynél dolgozzon.

- Ne használja a gépet 10°-nál (17%) nagyobb dőlésszögű lejtőn.

- Lejtőkön átlós irányban dolgozzon, sose felfelé vagy lefelé haladva.

- Lejtős terepen biztosan álljon a lábán, és különös elővigyázatossággal váltson irányt.

- Az ajánlottaktól eltérő tartozékok használata veszélyessé teheti a gépet, valamint a gépen olyan károk keletkezéséhez vezethet, amelyekre a garancia nem terjed ki.

Karbantartás / Tárolás / Selejtezés:

- Minden tisztítási, ellenőrzési, szerszámcsere, beállítási vagy karbantartási művelet előtt állítsa le a motort, és válassza le a gyertyát.

- Szerszámcsere alkalmával állítsa le a motort, válassza le a gyertyát és használjon vastag kesztyűt.

- A biztonságos használati feltételek érdekében rendszeresen ellenőrizze az összes anya és csavar meghúzását.

- A tűzveszély csökkentése érdekében a motort, a hangtompítót, valamint az üzemanyag tárolóhelyét tartsa távol a növényzettől, a kenőzsír-feleslegtől, illetve minden egyéb gyúlékony anyagtól.

- Cseréltesse a kipufogó hangtompítóját.

- Ne javítsa az alkatrészeket. A hibás alkatrészeket eredeti alkatrészekre cseréltesse ki.

- A szerszámok cseréje esetén a teljes készletet cserélje ki, az egyensúly megőrzése érdekében.

- Saját biztonsága érdekében ne módosítsa gépe jellemzőit. Ne módosítsa a motor fordulatszám-szabályozással kapcsolatos beállításait és ne használja a motort túlságosan magas fordulatszámon. A rendszeres karbantartás nagyon fontos a biztonság és a megfelelő teljesítményszint fenntartása érdekében.

- Hagyja a motort lehűlni, mielőtt a tárolóhelyére vinné a gépet.

- A készülék selejtezését a használat szerinti országban hatályos szabályozásnak megfelelően kell végrehajtani.

Figyelem - Veszély: A benzinrendkívül gyúlékony:

- A benzint speciálisan erre a célra szolgáló edényekben tárolja. A feltöltést kizárólag a szabadban végezze, és a művelet közben ne dohányozzon.

- Soha ne távolítsa el az üzemanyagtartály sapkáját, illetve ne adagoljon benzint, amíg a motor működik vagy forró.

- Ha a benzin a földre ömlött, ne kísérelje meg a motor beindítását, hanem távolítsa el a gépet erről a területről, és vegye elejét annak, hogy gyulladást váltson ki, amíg a benzingőz el nem oszlott.

- A gépet használat után száraz helyen tárolja. Soha ne tárolja a gépet olyan helyen, ahol a benzingőz lánggal, szikrával vagy erős hőforrással érintkezhet.

- A tartály és a marmonkanna sapkáját megfelelően helyezze vissza.

- A kifröccsenések minimalizálása érdekében korlátozza a benzin mennyiségét a tartályban.

- Ne működtesse a motort zárt helyen, ahol a szénmonoxid-gázok felgyűlhetnek.

- A szénmonoxid halált okozhat. Ügyeljen a megfelelő szellőzésre.

Mozgatás / Kezelés / Szállítás:

- A talajmunkákon kívül a gépen végzett minden műveletet álló motorral és lekötött gyújtógyertya mellett kell elvégezni.

- A (talajmunka kivételével történő) mozgatást a szállítókerék segítségével kell végezni, a „mozgatás” szakaszban leírtak szerint.

- Kezelés: ne emelje fel a gépet magában. A gép tömege a gyártói adattáblán és a jelen kézikönyv végén van feltüntetve. A biztonság garantálása érdekében alkalmazzon a gép tömegének és a helyzetnek megfelelő emelési módot.

- A gép pótkocsira történő felrakódását és pótkocsiról történő lerakódását megfelelő rakodórampa segítségével kell elvégezni. A biztonságos szállítás érdekében rögzítse megfelelően a gépet rögzítőhevederek segítségével.

- A szállítást álló motorral és lekötött gyújtógyertya mellett, utánfutó segítségével kell végezni, ne használjon semmilyen egyéb szállítási módot.

HU

A PIKTOGRAMOK MAGYARÁZATA

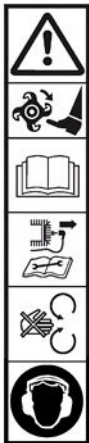

FIGYELEM
Veszély!

FIGYELEM
Forgó szerszámok

FIGYELEM
Olvassa el a használati útmutatót

FIGYELEM
Minden beavatkozás előtt olvassa el a használati útmutatót, és szerelje ki a gyújtógyertyát

FIGYELEM
Védőelem nélkül ne használja (forgó alkatrészek)

Viseljen zajvédő fülteket

HU

Gázkar (motortípustól függően)

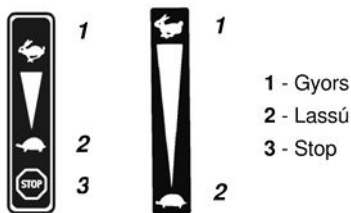

1 - Gyors
2 - Lassú
3 - Stop

Önindító (változattól függően)



Megszakító (motortípustól függően)

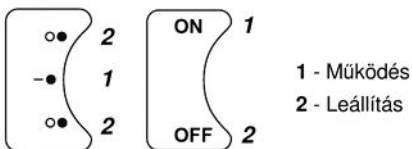

1 - Működés
2 - Leállítás

Sebességválasztás (opcionális)



2: Előre nagy sebességen
N: Üres
R: Hátra
1: Előre alacsony sebességen

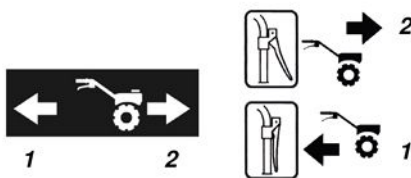

1 - Hátramenet
2 - Előremenet

Kapcsolókar

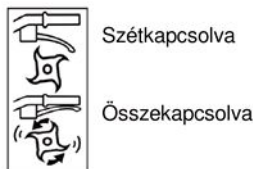

Szétkapcsolva
Összekapcsolva



A forró felületeket ne érintse meg



A kipufogógázok veszélyesek
Ne használja rosszul szellőző helyen



Tankolás előtt állítsa le a motort



Indító



Akkumulátor feltöltése
8 H 00 MAXIMUM



A pictogramok jelenléte a gépmodelltől függ

MŰSZAKI ADATOK

A gép modellje	TF 325		
Súly	46 kg	A motor modellje	CR750
Nettó teljesítmény *	3.45 KW	a motor következő fordulatszámán	3600 rpm
Névleges teljesítmény	3.3 KW	a motor következő névleges fordulatszámán	3300 rpm
Garantált hangteljesítmény	NF EN ISO 3744: février 2012		96 dB(A)
Hangnyomásszint a vezetőállásnál	NF EN ISO 3744: février 2012		80,1 dB(A)
	Mérési bizonytalanság	1 dB(A)	
Mért hangteljesítmény	NF EN ISO 3744: février 2012		93,4 dB(A)
	Mérési bizonytalanság	1 dB(A)	
A kezelő kezét érintő vibráció szintje	NF EN 709+A4: janvier 2010		7 m/s ²
	Mérési hibahatár	2 m/s ²	

* A dokumentumban jelzett motorteljesítmény nettó teljesítmény, melyet a sorozat egy motorjának SAE J 1349 szabvány szerinti próbájával, adott forgási sebességnél kaptunk meg. Egy másik legyártott motor teljesítménye a jelzett értéktől eltérő lehet. A géphe szerelt motor tényleges teljesítménye különféle tényezőktől, például a forgási sebességtől, a hőmérsékleti viszonyoktól, a páratartalomtól, a légköri nyomástól, a karbantartástól stb. fog függeni.

EU kibocsátási szabvány - V. fázis



FIGYELEM: a motor bármely módosítása érvényteleníti a termék EU megfeleléségét

Megfeleléségi nyilatkozat szám **E5*2016/1628*2016/1628*SYA1/P*1033*0**

CO₂ (g/Kw-óra): **910.52**

A 2016/1628 rendelet 43 cikke értelmében a gyártó köteles feltüntetni az EU szabványok szerinti tesztelés során mért CO₂ kibocsátási szintet: ez a CO₂ kibocsátási érték laboratóriumi körülmények között, egy, az adott típust (motorszériát) megfelelően képviselő motoron végzett tesztek eredménye, és nem jelent hallgatólagos vagy kifejezett garanciát egy adott motor teljesítményére.

MEGJEGYZÉS: termékeinek folyamatos fejlesztését szem előtt tartva a gyártó kijelenti, hogy jelen kézikönyv semmilyen része nem képez szerződéses kötelezettséget, továbbá fenntartja a jogot a gépek specifikációinak előzetes értesítés nélküli módosítására

Kicsomagolás

1.1

FIGYELEM:
A motoros kapa nem megfelelő összeszerelése súlyos sérüléseket okozhat. Győződjön meg arról, hogy pontosan követ minden utasítást

FIGYELEM:
Ügyeljen arra, hogy a kábeleket ne vágja át, illetve ne karcolja meg a gép fényezését a doboz oldalainak kivágásakor

Rep.	A doboz tartalma
A	Szállítókerék
B	Kipufogó rács **
C	Útmutatókat tartalmazó tasak + csavarok
D	A művelési mélység beállítására szolgáló csoroszllya
E	Védőlemezek
F	Jobb oldali kormánykar
G	Bal oldali kormánykar
H	Kormány távtartó
I	Motorblokk
J	Kapatagok
K	Kiegészítő kpatagok *
L	Növényvédő tárcsa
M	Rúdzáró kupak

* Változattól függően

** Motortól függően

A támaszték összeszerelése

1.2

Vegy ki a rögzítőszerelevényeket a doboz aljából

1.3

A szállítókerék felszerelése

1.4

A = Helyváltoztatási pozíció

B = Munkapozíció

A kormány felszerelése

1.5

A = Magasságállítás

A gázkar felszerelése

1.6

A kábelszorítók felszerelése

1.7

A védőlemezek felszerelése

1.8

Felszerelés (kiegészítő kpatagok)

1.9

FIGYELEM: Ügyeljen a kpatagok és a biztosítószerek szerelési irányára

A gép azonosító adattáblája

1.10

A – A gyártó neve és címe
B – Géptípus
C – Sorozatszám
D – Névleges teljesítmény
E – Tömeg kilogrammban
F – Géptípus
G – EK azonosító
H – Gyártási év
I – Kereskedelmi megnevezés

Az alkatrészek leírása

1.11

1 – Hátramenet kar
2 – Kapcsolókar
3 – Kormányállító kar
4 – Gázkar
5 – Az ékszj védőfedele
6 – Védőlemezek
7 – Támaszték
8 – Növényvédő tárcsák
9 – Forgó szerszámok
10 – Szállítókerék
11 – Motor

A GÉP INDÍTÁSA



Motorolaj feltöltése és szintje

2.1



Gázkapcsoló

2.4

Állítsa a kart ebbe az irányba:



Üzemanyag feltöltése

2.2

Szuper, vagy ólommentes, vagy SP95 E 10



Húzza meg a berántó fogantyúját

2.5

A gép indításakor mindig tartózkodjon a biztonsági zónán belül



Nyissa ki az üzemanyagcsapot és állítsa az indítót A pozícióra

2.3



Állítsa az indítót B pozícióra

2.6

HU

HASZNÁLAT

A gép felhasználási területei:

- A talaj előkészítése a veteményezésre
- Kertek és virágoskertek ápolása

A gép nem alkalmas professzionális felhasználásra



Előremenet

3.1



A sebességváltó kar használata előtt kötelező a kapcsolókar elengedése



A gép körül tartson be egy 20 méteres biztonsági zónát



Az indítás után ne hagyja a motort terheletlenül járni, minél előbb kezdje el a munkát a munkaeszközök kapcsolókarjának működtetésével

Nem szükséges bemelegíteni a motort, a 2 percnél hosszabb ideig tartó, munkaeszközök kapcsolása nélküli járatás jelentős károkat okozhat a tengelykapcsolórendszerben és annak ékszíjában



Hátramenet
(változattól függően)

3.2



A sebességváltó kar használata előtt kötelező a kapcsolókar elengedése



A gép körül tartson be egy 20 méteres biztonsági zónát



A hátramenet használata veszélyes. Győződjön meg arról, hogy semmilyen akadály nem található maga mögött, és kapcsolás előtt csökkentse a motor fordulatszámát

LEÁLLÍTÁS

← A kapatagok leállítása

4.1

Engedje fel a kapcsolókart

← Motor leállítása

4.2

Állítsa a gázkapcsoló vezérlőjét erre: 

← Zárja el a benzincsapot

4.3

NAPI ELLENŐRZÉSEK

A motor indítása előtt ellenőrizze a következő pontokat:

- Nincsenek meglazult vagy törött csavarok és anyák
- Nincs üzemanyag- és olajszivárgás
- A környezet biztonságos

← Megfelelő motorolajszint

2.1

← Kellő üzemanyagszint

2.2

← A levegőszűrő betét tisztasága és az olajszint *(Motortól függően)*

4.4



Ne használjon gyúlékony oldószereket a levegőszűrő szivacsselemének tisztításához

KARBANTARTÁSI PROGRAM (hivatalos műhely által végzendő)

Az első 5 üzemóra után

- Eressze le a motorolajat

8 üzemóránként vagy naponta

- Tisztítsa meg a levegőszűrőt *
- Tisztítsa meg a hangtompító és a vezérlők körüli területeket
- Tisztítsa meg a berántó házát

25 üzemóránként vagy évente egyszer

- Tisztítsa meg a levegőszűrőt *
- Tisztítsa meg az előszűrőt *

50 üzemóránként vagy évente egyszer

- Eressze le a motorolajat
- Vizsgálja át a hangtompítót és a szikrafogót

Évente vagy 300 üzemóránként

- Cserélje a levegőszűrőt
- Cserélje az előszűrőt
- Cserélje a gyújtógyertyát
- Cserélje az üzemanyagszűrőt
- Tisztítsa meg a léghűtési rendszert *
- Ellenőrizze a szelephézagokat **

* Tisztítsa gyakrabban poros vagy a levegőben lebegő töltött részecskékkel teli közegben való használat esetén

** Nem elengedhetetlen, kivéve teljesítményproblémák esetén (hivatalos műhely által végzendő)

HU

MOZGATÁS ÉS KEZELÉS



← Mozgatás

5.1



Állítsa le a motort



Várja meg, hogy a motor lehűljön (10 perc)

A

Állítsa a kereket mozgató pozícióba

B

A kormányt állítsa alsó pozícióba, hogy megkönnyítse a gép mozgását

C

A kormány segítségével emelje fel a kápatagokat a talajról és haladjon előre

- **Kezelés:** ne emelje fel a gépet magában. A gép tömege a gyártói adattáblán és a jelen kézikönyv végén van feltüntetve. A biztonság garantálása érdekében alkalmazzon a gép tömegének és a helyzetnek megfelelő emelési módot

- A gép pótkocsira történő felrakódását és pótkocsiról történő lerakódását megfelelő rakodórampa segítségével kell elvégezni

- A biztonságos szállítás érdekében rögzítse megfelelően a gépet rögzítőhevederek segítségével

HU

KAPCSOLÓKÁBEL BEÁLLÍTÁSA (Változattól függően)



6.1

„Kapcsolt” helyzetben, ha az előrehaladás akadózva történik vagy ha a kápatagok nem forognak, állítsa be a kapcsolókábelt.



6.2

Állítsa le a motort és válassza le a gyertyát.



6.3

A

Lazítsa ki a kapcsolókábel feszítőelemét.

B

Állítsa be úgy a feszítőelemet, hogy a kapcsolókar legszélénél 20 mm-es játéka legyen.

C

Szorítsa meg az anyacsavart.

Csatlakoztassa a gyertyát.

Indítsa el a gépet és próbálja ki.

Ha a probléma továbbra is fennáll, vegye fel a kapcsolatot a viszonteladóval.

A HÁTRAMENET KÁBEL BEÁLLÍTÁSA (Változattól függően)



6.4

„Kapcsolt” helyzetben, rendellenes zaj esetén vagy ha a kápatagok nem forognak, állítsa be a hátramenet kábelt.



6.5

Állítsa le a motort és válassza le a gyertyát.



6.6

A

Lazítsa ki a menetirány-váltó kar kábelfeszítőjének anyacsavarját.

B

Állítsa be úgy a feszítőelemet, hogy a kar legszélénél 5 mm-es játéka legyen.

C

Szorítsa meg az anyacsavart.

Csatlakoztassa a gyertyát.

Indítsa el a gépet és próbálja ki.

Ha a probléma továbbra is fennáll, vegye fel a kapcsolatot a viszonteladóval.

IDŐSZAKOS KARBANTARTÁS (hivatalos műhely által végzendő)

A HAJTÁS KENÉSE

Időszak: Legfeljebb 50 üzemóránként vagy évente 1-szer a téli felkészítés előtt

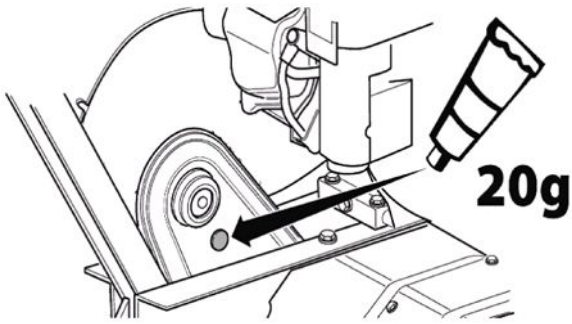

- 1- Vegye le a sapkát a hajtás felső részéről
- 2- Adagoljon 20 g lítiumos kenőzsírt tubusból
- 3- Helyezze vissza a sapkát
- 4- 30 másodpercig működtesse a kaptagokat

HU

Prohlášení shody CE

Já, níže podepsaný (13) (2) prohlašuji, že stroj popsany níže je ve shodě se směrnicemi (7).

Popis: Rotavátor; Výrobce (1); Model (4)

Typ (5); obchodní název (6); výrobní číslo (15)

Osoba pověřená sestavením technické dokumentace (3)

Odkaz na harmonizované normy (8).

Zaručená úroveň akustického tlaku (9)

Měřená úroveň akustického tlaku (10)

Vypracováno dne (11); Datum (12); Podepsaná osoba (13); Podpis (14)

Viz výrobní číslo (15) na zadní straně

EZ izjava o skladnosti

Ja, níže potpisani (13) (2) ovime izjavljujem da je níže opisani stroj u skladu s odredbama Direktive o strojevima (7)

Opis: Motokultivator; Proizvođač (1); Model (4)

Tip (5); Trgovački naziv (6); Serijski broj (15)

Osoba ovlaštena za sastavljanje tehničke dokumentacije (3)

Pozivanje na usklađene norme (8)

Zajamčena razina zvučne snage (9)

Izmjerena razina zvučne snage (10)

Izrađeno u (11); Datum (12); Potpisnik (13); Potpis (14)

Vidjeti br. serije (15) na zadnjoj stranici

Izjava ES o skladnosti

Podpisani (13) (2) s priloženo dokumentacijom izjavljam, da je spodaj opisani stroj skladen z določbami Direktiv (7).

Opis: Motokultivator; Proizvajalec (1); Model (4)

Tip (5); Trgovsko ime (6); Serijska številka (15).

Oseba, pooblaščená za prípravu tehnične dokumentácie (3).

Sklicevanje na usklajene standarde (8).

Raven zagotovljene zvočne moči (9).

Raven izmerjene zvočne moči (10).

Napisano v (11); Datum (12); Podpisnik (13); Podpis (14)

Glej serijsko št. (15) na zadnji strani

Deklaracja zgodności CE

Ja, nízej podpisany/a (13) (2) niniejszym oświadczam, że nízej opisana maszyna jest zgodna z zaleceniami Dyrektyw (7)

Opis: Ciągnik jednoosiowy; Producent (1); Model (4)

Typ (5); Nazwa handlowa (6); Numer seryjny (15)

Osoba upoważniona do przygotowania dokumentacji technicznej (3)

Normy zharmonizowane (8)

Gwarantowany poziom mocy akustycznej (9)

Zmierzony poziom mocy akustycznej (10)

Sporządzono w (11); Data (12); Podpis/a (13); Podpis (14)

Zob. numer seryjny (15) na ostatniej stronie

ES vyhlásenie o zhode

Ja, dolupodpísaný (13) (2) vyhlasujem, že zariadenie popísané nižšie je v súlade so smernicou o strojových zariadeniach (7)

Popis: Plečka; Výrobca (1); Model (4)

Typ (5); Obchodný názov (6); Sériové číslo (15)

Osoba oprávnená vypracovať technickú dokumentáciu (3)

Odkazy na harmonizované normy (8)

Garantovaná úroveň akustického výkonu (9)

Nameraná úroveň akustického výkonu (10)

V (11); Dátum (12); Osoba oprávnená na podpis (13); Podpis (14)

Pozri sériové číslo (15) na poslednej strane

EK megfeleléségi nyilatkozat

Alulírott, (13) (2) ezennel kijelentem, hogy az alábbiakban leírt gép megfelel az irányelvek (7) előírásainak

Leírás: Talajforgató gép; Gyártó (1); Modell (4)

Típus (5); Kereskedelmi megnevezés (6); Sorozatszám (15)

A műszaki dokumentáció összeállításával megbízott személy (3)

Hivatkozott harmonizált szabványok (8)

Garantált hangteljesítmény (9)

Mért hangteljesítmény (10)

Kelt (11); Dátum (12); Aláíró (13); Aláírás (14)

Lásd a sorozatszámot (15) az utolsó oldalon

1. Husqvarna AB

2. Husqvarna AB
Drottninggatan
56182 HUSKVARNA - SWEDEN

3. Husqvarna AB
Drottninggatan
56182 HUSKVARNA - SWEDEN

4. 3000**31**

5. 750SERIES

6. TF 325

7. 2006/42/CE: mai 2006
2014/30/CE: février 2014

8. NF EN ISO 11449: Octobre 1994
NF EN ISO 14982: Mai 2009
NF EN 709+A4: Janvier 2010
NF EN ISO 3744: Février 2012

9.N/A

10.N/A

11. HUSKVARNA - SWEDEN

12. 2018-01-04

13. Claes LOSDAL

14.



(15)

